



**Bedienungsanleitung
Sky Kabel**

Hinweis

Der Funktionsumfang Ihres Geräts wird durch Software-Updates stetig erweitert. Eine aktuelle Version der Bedienungsanleitung finden Sie stets im Internet unter www.sky.de/anleitungen/ bzw. www.sky.at/anleitungen/ zum Download.

Lieferumfang

Wenn Sie Ihren Receiver auspacken, vergewissern Sie sich, dass die folgenden Teile enthalten sind:

Pos. Beschreibung

1 Receiver

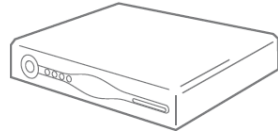

2 Universalfernbedie-
nung

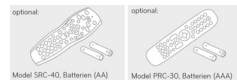

3 HDMI-Kabel

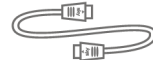

4 Netzteil mit Kabel

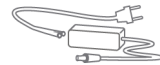

5 Installationsanleitung
und grundlegende
Informationen



6 Antennenkabel

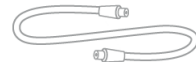

Um Funktionsstörungen zu vermeiden, verwenden Sie nur das mitgelieferte Originalzubehör.

Inhalt

1.	Zu Ihrer Sicherheit	11
1.1	Hinweise zu dieser Anleitung.....	12
1.2	Hinweise zu Ihrer Sicherheit	12
2.	Ihr Sky HD-Receiver	15
2.1	Sky HD-Receiver – Start ins bessere Fernsehen	16
2.2	Vorderseite des Receivers.....	17
2.3	Rückseite des Receivers	19
2.4	Die Universal-Fernbedienung	21
2.5	Ihr Sky Guide	24
2.5.1	Das Info-Menü.....	24
2.5.2	Der TV Guide.....	25
2.6	Geführte Tour „Startklar für Sky“	27
3.	Grundlagen der Bedienung.....	28
3.1	Receiver einschalten	29
3.2	Receiver in Stand-by-Modus ausschalten.....	29
3.3	Lautstärke einstellen.....	29
3.4	Ihre Smartcard.....	29
3.5	Grundsätzliches zur Bedienung.....	30
3.5.1	Service-Menü aufrufen.....	30
3.5.2	Navigieren.....	31
3.5.3	Funktion wählen.....	31
3.5.4	Einen Bedienschritt zurück	31
3.5.5	Anzeige beenden.....	31
3.6	Kanal auswählen	31
3.6.1	Kanalliste anzeigen	31
3.6.2	Kanal in der Kanalliste auswählen	32
3.6.3	In der Kanalliste springen	32

6 Inhalt

3.6.4	Kanal mit Zifferntasten auswählen	32
3.6.5	Einen Kanal vor- oder zurückschalten.....	32
3.7	Auf den zuletzt geschauten Kanal umschalten	32
3.8	Bedeutung der Bildschirmsymbole.....	33
3.9	Digitaler Radioempfang.....	34
3.9.1	Radio/Fernsehen umschalten	34
4.	Kanal/Sendungen suchen und Favoriten bearbeiten.....	35
4.1	Kanal gezielt finden.....	36
4.2	HD-Sendungen oder andere Kategorien auswählen.....	36
4.3	Favoriten bearbeiten	37
4.3.1	Favoriten hinzufügen.....	38
4.3.2	Favoriten verschieben.....	38
4.3.3	Favoriten entfernen.....	40
4.3.4	Bearbeitung des Favoritenbereichs abschließen.....	40
4.3.5	Favoriten zurücksetzen	41
4.4	Prompt die richtige Sendung finden	41
4.4.1	Suchergebnisse anzeigen.....	41
4.4.2	Sendung nach Zeitangabe suchen	41
4.4.3	Sendung nach Genre suchen	42
4.4.4	Sendungen eines Kanals suchen.....	42
4.4.5	Sendung auswählen	42
4.5	Programminformationen anzeigen	42
4.5.1	Kurze Info anzeigen.....	42
4.5.2	Ausführliche Info zur aktuellen Sendung anzeigen	43
4.5.3	Info zu nachfolgenden Sendungen anzeigen	43
4.5.4	Programminformationen schließen	43
5.	An Sendung erinnern lassen.....	44
5.1	Erinnerung an den Beginn einer Sendung einstellen oder löschen.....	45

6.	Sky Home	46
6.1	Ihre individuelle Programmübersicht.....	47
6.2	Ihre Lieblingssender selbst auswählen.....	47
6.3	An Highlight erinnern lassen.....	49
6.4	Receiver automatisch mit Sky Home starten.....	49
7.	Sky Select - Topaktuelle Titel auf Abruf mit Startzeiten.....	50
7.1	Sky Select - ein Überblick.....	51
7.1.1	Mit Internetverbindung direkt per Fernbedienung bestellen.....	51
7.1.2	Telefonisch oder online bestellen.....	52
7.2	Ihre Sky PIN	52
7.2.1	Sky PIN online festlegen	53
7.2.2	Sky PIN telefonisch festlegen.....	53
8.	Zusätzliche Dienste	54
8.1	Teletext.....	55
9.	Jugendschutz bei Sky	56
9.1	Jugendschutzeinstellungen	57
9.1.1	Sender sperren	57
9.1.2	Sender freigeben.....	58
9.2	Jugendschutz-Vorsperre eine Nacht deaktivieren	59
9.3	Jugendschutz-PIN ändern	59
10.	Universal-Fernbedienung verwenden	61
10.1	Ihre Universal-Fernbedienung.....	62
10.2	Universal-Fernbedienung programmieren	62
10.2.1	Fernseher festlegen (optional).....	62
10.2.2	A/V-Receiver festlegen (optional).....	64
10.3	Endgeräte bedienen.....	66
10.3.1	Sky HD-Receiver bedienen.....	66
10.3.2	Fernseher bedienen	66
10.3.3	A/V-Receiver bedienen.....	67

10.4	Programmierung zurücksetzen.....	68
10.5	Batterien wechseln.....	68
11.	Installation und Inbetriebnahme	70
11.1	Receiver anschließen	71
11.1.1	Anschluss an das Kabelnetz.....	71
11.1.2	Anschluss weiterer Geräte.....	72
11.1.3	Receiver mit dem Internet verbinden.....	74
11.2	Erstinstallation durchführen	75
11.2.1	Erstinstallation vorbereiten.....	75
11.2.2	Sendersuchlauf starten.....	76
11.2.3	Betriebssoftware aktualisieren.....	76
11.2.4	Vorkonfigurierte Favoritenliste auswählen	76
11.2.5	System- und Programmdateien aktualisieren	77
11.3	Internetverbindung einrichten.....	77
11.3.1	Verbindung über Sky WLAN Modul einrichten.....	78
11.3.2	Verbindung über Netzwerkkabel einrichten	79
11.3.3	Netzwerkeinstellungen prüfen	80
11.3.4	Internetverbindung testen.....	80
11.4	Software-Version aktualisieren.....	80
11.5	EPG-Daten aktualisieren	82
11.6	Auf Werkseinstellungen zurücksetzen.....	83
12.	Energiespareinstellungen und Startverhalten	84
12.1	Das Energiemanagement Ihres Receivers.....	85
12.2	Energieersparnis und Startzeit individuell anpassen	86
12.2.1	Im Stand-by-Modus Energie sparen	86
12.2.2	Noch mehr Energie sparen und Startzeit anpassen	86
12.3	Automatische Abschaltung in den Stand-by- Modus einstellen.....	87
12.4	Den Energiesparmodus und die Startzeit optimieren	88
12.4.1	Den Receiver jederzeit schnellstmöglich starten	89
12.4.2	Den Receiver schnellstmöglich starten und auch Energie sparen.....	90

12.4.3	Der Receiver soll optimal Energie sparen	91
12.5	Bei mehrtägiger Nichtnutzung maximal Energie sparen	92
13.	Bildschirmanzeige einstellen	93
13.1	Startkanal festlegen	94
13.1.1	Zuletzt gesehenen Kanal als Startkanal einstellen	94
13.1.2	Festen Kanal als Startkanal einstellen	94
13.2	Bevorzugte Untertitel-Einstellungen festlegen	95
13.3	Sendung mit oder ohne Untertitel sehen	95
13.4	Banner-Anzeigedauer einstellen	96
13.5	Lautstärkeregler anzeigen	96
13.6	Einstellungen für den SCART-Anschluss	96
13.6.1	SCART-Bildformat ändern	97
13.6.2	Bilddarstellung für den SCART-Anschluss anpassen	97
13.6.3	SCART-Signalform ändern	98
13.6.4	AV-Steuerung ändern	98
13.7	Einstellungen für den HDMI-Anschluss	99
13.7.1	Bilddarstellung für den HDMI-Anschluss anpassen	99
13.7.2	HDMI-Auflösung ändern	100
13.8	3D-Modus	101
13.9	Bildschirmschoner	102
13.9.1	Bildschirmschoner aktivieren	102
13.9.2	Bildschirmschoner deaktivieren	102
14.	Ton einstellen	103
14.1	Bevorzugtes Tonformat festlegen	104
14.2	Bevorzugte Sprache festlegen	104
14.3	Sendung in Original- oder Synchronfassung sehen	105
14.4	Live-Sport mit oder ohne Kommentar sehen	106
14.5	Sendung in Dolby Digital wiedergeben	106
14.6	Bild und Ton synchronisieren	107

15. Informationen zu Receiver und Endgeräten anzeigen	108
15.1 Informationen über den Receiver anzeigen.....	109
15.2 Informationen über die Smartcard anzeigen.....	109
15.3 Informationen über den Fernseher anzeigen.....	110
16. Allgemeine Informationen	111
16.1 Copyright.....	112
16.2 Ausgabeinfo.....	112
16.3 Angaben zu Lizenz- und Urheberrechten.....	112
16.4 Hinweis zu verwendeter Open Source-Software.....	113
16.5 Symbole auf Verpackung und Geräten.....	113
17. Hilfe zur Fehlerbehebung	115
17.1 Hilfe mit dem Fehlerassistent.....	116
17.2 Jugendschutz-PIN vergessen.....	116
17.3 SCART-Anschluss – Bild fehlt.....	117
17.4 HDMI-Anschluss – Bild fehlt.....	117
17.5 SCART-Anschluss – Bild ist dunkel.....	119
17.6 Kein Ton / Lautstärke nicht einstellbar.....	119
17.7 Universal-Fernbedienung – Receiver reagiert nicht.....	120
17.8 Zeitpunkt für EPG-Aktualisierung ist ungünstig.....	121

1 Zu Ihrer Sicherheit

1.1	Hinweise zu dieser Anleitung.....	12
1.2	Hinweise zu Ihrer Sicherheit.....	12

1.1 Hinweise zu dieser Anleitung

In dieser Anleitung weisen Symbole auf Gefahren hin, die zur Gewährleistung des sicheren Gerätebetriebs beachtet werden müssen. Die einzelnen Symbole haben folgende Bedeutung:

Warnung



Dieses Symbol weist auf eine Gefahrensituation hin, die zu schweren Personenschäden führen kann.

Achtung



Dieses Symbol weist auf eine Situation hin, die zu Beschädigungen des Receivers oder anderer Geräte führen kann.

1.2 Hinweise zu Ihrer Sicherheit

Ihr Receiver wurde in Hinblick auf die gängigen Sicherheitsstandards produziert. Dennoch müssen Sie die Sicherheitshinweise beachten, um das Gerät sicher zu bedienen. Diese Anweisungen sollten Sie aufbewahren, um auch später darin noch nachlesen zu können.

Stromversorgung

Bevor Sie den Receiver mit dem Netzteil und dem Stromnetz verbinden, prüfen Sie, ob die Spannung der Netzstromversorgung mit der genannten Spannung, AC 230 V ~ 50 Hz, übereinstimmt. Falls die Spannung der Netzstromversorgung eine andere ist, rufen Sie den Sky Kundenservice an.

- Nehmen Sie keine Änderungen am Netzkabel oder am Stecker vor.
- Knicken oder verdrehen Sie das Netzkabel nicht.
- Fassen Sie beim Abziehen das Netzkabel am Stecker an.
- Ziehen Sie nicht am Kabel.

Flüssigkeiten

Um Feuer- oder Stromschlaggefahren zu vermeiden, setzen Sie Ihren Receiver weder Regen noch Feuchtigkeit aus. Stellen Sie des Weiteren keine Gegenstände, die mit Flüssigkeit gefüllt sind, wie z. B. Vasen, auf den Receiver. Der Receiver sollte nicht mit Flüssigkeit betropft oder bespritzt werden. Sollte dies passieren, trennen Sie den Receiver von der Netzstromversorgung, und rufen Sie den Sky Kundenservice an. Berühren Sie den Netzstecker nicht mit nassen Händen.

Aufstellung

Der Receiver sollte auf einer festen Oberfläche aufgestellt werden. Die Belüftungsschlitze dürfen nicht mit Gegenständen wie z. B. Zeitungen, Tischdecken, Gardinen usw. verdeckt werden. Stellen Sie sicher, dass um den Receiver herum ein Freiraum von ca. zehn Zentimeter vorhanden ist, damit die Luft frei zirkulieren kann und so ein Überhitzen verhindert wird.

Stellen Sie keine leicht entzündbaren oder brennenden Gegenstände, wie z. B. Kerzen, auf den Receiver.

Stellen Sie den Receiver nicht in der Nähe einer Hitzequelle wie Heizung, Ofen oder andere Geräte, die Hitze erzeugen, auf. Schützen Sie ihn vor direkter Sonneneinstrahlung.

Achten Sie darauf, dass der Netzstecker auch im Notfall schnell gezogen werden kann und die Wandsteckdose leicht zugänglich ist.

Fremdartige Gegenstände

Stellen Sie sicher, dass Kinder keine fremdartigen Gegenstände in die Öffnungen des Receivers stecken.

Reinigung

Ziehen Sie den Netzstecker aus der Wandsteckdose, bevor Sie das Gerät reinigen. Um das Gerät von außen zu reinigen, benutzen Sie ein weiches, feuchtes (aber nicht nasses) Tuch. Benutzen Sie auf keinen Fall grobe Tücher oder Lösungsmittel.

Wartung

Der Receiver enthält keine Bestandteile, die vom Endnutzer gewartet werden können. Versuchen Sie nicht, das Gehäuse zu öffnen. Es besteht die Gefahr eines Stromschlags. Alle Wartungsarbeiten müssen von einer qualifizierten Fachkraft ausgeführt werden.

Wenn das Netzkabel beschädigt ist, muss es ersetzt werden. Wenden Sie sich hierfür immer an eine qualifizierte Fachkraft.

Verwenden Sie das Gerät nicht, wenn es einen Fehler aufweist, da es in diesem Fall ernsthaft beschädigt werden kann. Wenden Sie sich mit einem defekten Gerät an den Sky Kundenservice.

Der Sky Kundenservice ist 24 Stunden täglich unter folgenden Nummern erreichbar:

- Deutschland: 0180 6 11 00 00*
(*€ 0,20/Anruf inkl. MwSt. aus dem dt. Festnetz, max. € 0,60/Anruf inkl. MwSt. aus dem Mobilfunknetz)
- Österreich: 01 49 166 200

Gewitter

Es wird empfohlen, während eines Gewitters den Receiver von der Netzstromversorgung und der Satellitenanlage zu trennen. Wenn Sie Ihren Receiver in einem geografischen Gebiet aufstellen, in dem häufig Gewitter auftreten, sollten unbedingt Schutzvorrichtungen für den Netzanschluss des Receivers installiert werden. Beachten Sie ebenfalls die Anweisungen der jeweiligen Hersteller zum Geräteschutz der Geräte, die an den Receiver angeschlossen sind, z.B. Fernsehgerät, Stereoanlage.

Erdung

Das Erdungssystem der Satellitenanlage muss den rechtlichen Vorschriften entsprechen.

Plastiktüten

Plastiktüten können zur Gefahr werden. Um zu vermeiden, dass jemand daran erstickt, halten Sie die Plastiktüten von Säuglingen und Kindern fern.

2 Ihr Sky HD-Receiver

2.1	Sky HD-Receiver – Start ins bessere Fernsehen	16
2.2	Vorderseite des Receivers	17
2.3	Rückseite des Receivers.....	19
2.4	Die Universal-Fernbedienung	21
2.5	Ihr Sky Guide.....	24
2.6	Geführte Tour „Startklar für Sky“	27

2.1 Sky HD-Receiver – Start ins bessere Fernsehen

Lieber Sky Kunde,

erleben Sie großartiges Fernsehen in brillanter HD-Qualität. Ihr Sky HD-Receiver ist geeignet für den Empfang von freien und verschlüsselten, digitalen Radio- und TV-Programmen in HDTV-Qualität über das Kabelnetz. Für den Empfang der verschlüsselten Sky Sender benötigen Sie zusätzlich eine Smartcard und ein gültiges Abonnement.

Der TV Guide des Receivers bietet einen schnellen und umfassenden Überblick über das laufende und künftige Fernsehprogramm. Sie wählen Genre, Sender oder Uhrzeit – der TV Guide liefert die gewünschten Informationen. Und mit der komfortablen Erinnerungs-Funktion verpassen Sie nie wieder Ihr Lieblingsprogramm.

In Verbindung mit einer externen Festplatte von Sky können Sie mit Sky On Demand auch auf Abruf fernsehen – also immer genau dann fernsehen, wenn Sie Zeit haben.

Für den korrekten Anschluss des Receivers bedarf es nur weniger Handgriffe. Natürlich können Sie dafür auch jederzeit unseren beliebten Vor-Ort-Service in Anspruch nehmen.

Informationen hierzu finden Sie unter www.sky.de/vor-ort-service bzw. www.sky.at/vor-ort-service.

Viel Vergnügen mit Ihrem Sky HD-Receiver.

Ihr Sky Team

2.2 Vorderseite des Receivers

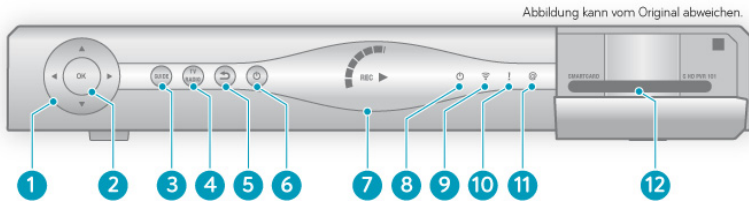

Pos. Beschreibung

1 Richtungstasten

In Bildschirmanzeigen nach oben/unten/links/rechts navigieren.

2 Taste OK

Eingaben im Menü bestätigen oder kurze Programminformation anzeigen.

3 Taste Guide

Elektronischen Programm Guide (EPG) öffnen.

4 Taste TV/RADIO

Zwischen TV- und Radio-Modus umschalten.

5 Taste Zurück

Einen Bediensschritt zurückgehen oder Bildschirmanzeigen beenden.

6 Taste Stand-by

Zwischen Betriebs- und Stand-by-Modus umschalten.

7 Kreisanzeige

Zeigt die jeweilige Aktion im Aufnahme- und Wiedergabemodus an. Voraussetzung ist der Anschluss einer für Sky geeigneten Festplatte.

Pos. Beschreibung

- | | |
|----|--|
| 8 | Anzeige Stand-by
Zeigt an, ob sich der Receiver im Betriebs- (grün) oder Stand-by-Modus (rot) befindet. |
| 9 | Anzeige Fernbedienung
Zeigt an, dass der Receiver Signale von der Fernbedienung empfängt. |
| 10 | Anzeige Download
Zeigt an, dass der Receiver gerade startet oder die Software aktualisiert wird. In dieser Zeit ist keine Bedienung des Receivers möglich. |
| 11 | Anzeige Internetverbindung
Zeigt an, dass der Receiver mit dem Internet verbunden ist. |
| 12 | Kartenleser
Steckplatz für die Smartcard. |
-

2.3 Rückseite des Receivers

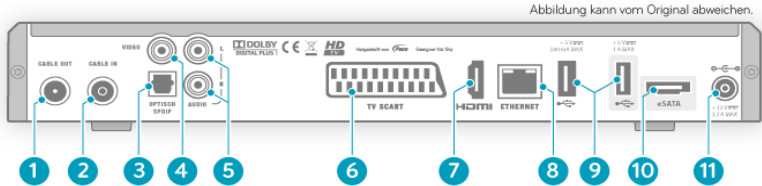

Pos. Beschreibung

-
- 1 **CABLE OUT – Antennenanschluss Ausgang**
Anschluss für weitere Empfangsgeräte (Durchschleifen).
-
- 2 **CABLE IN – Antennenanschluss Eingang**
Anschluss an das Kabelnetz mit einem Antennenkabel.
-
- 3 **SPDIF – Optisch**
Digitaler Audioanschluss für eine Verbindung zur Dolby Digital-Anlage.
-
- 4 **Video – FBAS**
Anschluss für TV-Gerät oder Videorekorder mit einem Cinch-Kabel (FBAS).
-
- 5 **AUDIO L/R**
Analoger Audioanschluss für eine Verbindung zur Stereo-Anlage.
-
- 6 **TV SCART - Anschluss**
Anschluss für den Fernseher oder den Videorekorder mit einem SCART-Kabel. Nur für SD-Bildqualität geeignet.
-
- 7 **HDMI - Anschluss**
Digitaler Anschluss für den Fernseher mit einem HDMI-Kabel. Für HD-Bildqualität geeignet.
-

Pos. Beschreibung

8 **ETHERNET - Anschluss**

Ethernetkabel-Anschluss für eine Verbindung zum Sky WLAN Modul oder direkt zu Ihrem Internetrouter. Nähere Informationen zur Verbindung mit dem Internet finden Sie in beiliegenden Dokumenten oder auf www.sky.de/connect bzw. www.sky.at/connect.

9 **USB - Anschlüsse**

Anschluss für eine externe Festplatte von Sky.

10 **eSATA - Anschluss**

Anschluss für eine externe Festplatte von Sky.

11 **Netzanschluss**

12V-Anschluss für das mitgelieferte Netzteil.

2.4 Die Universal-Fernbedienung

Der Receiver wird mit zwei verschiedenen Fernbedienungen ausgeliefert:

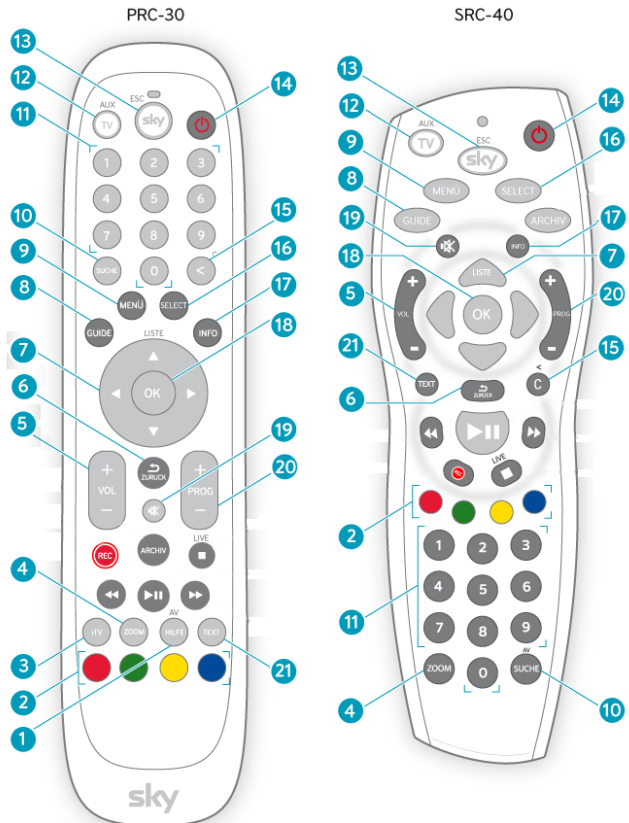

Pos. Beschreibung

- | | |
|----|--|
| 1 | Taste HILFE
Hilfeseiten des Receivers aufrufen. |
| 2 | Farbtasten
Grün: Sky Home aufrufen
Weitere Funktionen wie in den Bildschirmanzeigen angegeben. |
| 3 | Taste iTV
Interaktive Dienste starten (falls vorhanden). |
| 4 | Taste ZOOM
Bildformat einstellen und Optionskanäle wie z. B. Sky Sport 2-11 in der Kanalliste oder im TV Guide ein- und ausklappen |
| 5 | Taste VOL +/-
Ton lauter oder leiser stellen. |
| 6 | Taste Zurück
Einen Bedienschritt zurückgehen oder Bildschirmanzeigen beenden. |
| 7 | Richtungstasten
In Bildschirmanzeigen nach oben/unten/links/rechts navigieren. |
| 8 | Taste GUIDE
Elektronischen Programm Guide (EPG) öffnen. |
| 9 | Taste MENÜ
Service-Menü öffnen. |
| 10 | Taste SUCHE
Eine Sendung finden. |
| 11 | Zifferntasten
Numerische Werte wie z.B. Jugendschutz-PIN oder Kanalnummer eingeben. |
-

Pos. Beschreibung

12 **Taste TV/AUX**

Fernseher oder A/V-Receiver bedienen (Voraussetzung: Die Universal-Fernbedienung wurde programmiert). Die Taste leuchtet auf, wenn Signale an den Fernseher oder den A/V-Receiver gesendet werden.

13 **Taste SKY**

Receiver bedienen oder alle Bildschirmanzeigen beenden. Die Taste leuchtet auf, wenn Signale an den Receiver gesendet werden.

14 **Taste Ein/Stand-by**

Receiver ein- oder in den Stand-by-Modus ausschalten.

15 **Taste Löschen**

Eingabe von Zeichen löschen.

16 **Taste SELECT**

Sky Select auswählen.

17 **Taste INFO**

Informationen zum Programm ansehen und Info-Menü öffnen.

18 **Taste OK**

Eingaben im Menü bestätigen oder kurze Programminformation anzeigen.

19 **Taste Stumm**

Ton ein- und ausschalten.

20 **Taste PROG +/-**

Einen Kanal weiter- oder zurückschalten und in der Kanalliste fünf Einträge weiter- oder zurückspringen.

21 **Taste TEXT**

Teletext aufrufen.

2.5 Ihr Sky Guide

Umfangreiche Programminformationen erhalten Sie über:

- das Info-Menü
- den TV Guide

2.5.1 Das Info-Menü

Im Info-Menü können Sie sich zum Beispiel Programminformationen über die laufende Sendung und über zukünftige Sendungen anzeigen lassen, Kanäle aus der Kanalliste auswählen, oder die Tonauswahl ändern.

- ▷ Um das Info-Menü zu öffnen, drücken Sie die Taste **OK**.

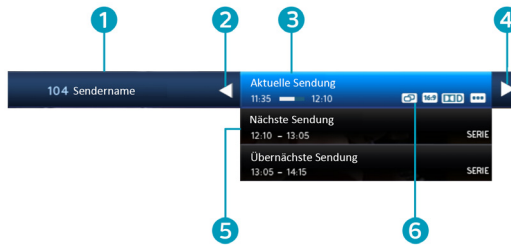

Pos. Beschreibung

- | | |
|---|---|
| 1 | Kanalplatz und Kanalname. |
| 2 | Richtungstaste links, um die Kanalliste anzuzeigen, die Kanalliste zu sortieren oder Kanäle zu sperren/entsperren. |
| 3 | Titel der laufenden Sendung. |
| 4 | Richtungstaste rechts, um ausführliche Programminformationen anzuzeigen, Audioeinstellungen zu ändern, eine Erinnerung oder einen Timer einzustellen. Die Darstellung dieser Menüpunkte ist abhängig von der Sendezeit und den Inhalten der ausgewählten Sendung. |
| 5 | Programminformationen zu nachfolgenden Sendungen. |
| 6 | Bildschirmsymbole. |

2.5.2 Der TV Guide

Der TV Guide, auch Electronic Program Guide oder EPG genannt, bietet auf einen Blick umfangreiche Informationen zu allen Sendungen. Sie können Programminformationen nach Sender und Uhrzeit geordnet anzeigen. Darüber hinaus haben Sie zum Beispiel die Möglichkeit, gezielt nach Sendungen zu suchen und Erinnerungen vorzumerken.

1. Drücken Sie die Taste **GUIDE**.
Eine Übersicht verschiedener Genres wird angezeigt.
2. Wählen Sie entweder ein bestimmtes Genre oder wählen Sie **Alle Sender**.
3. Drücken Sie die Taste **OK**.

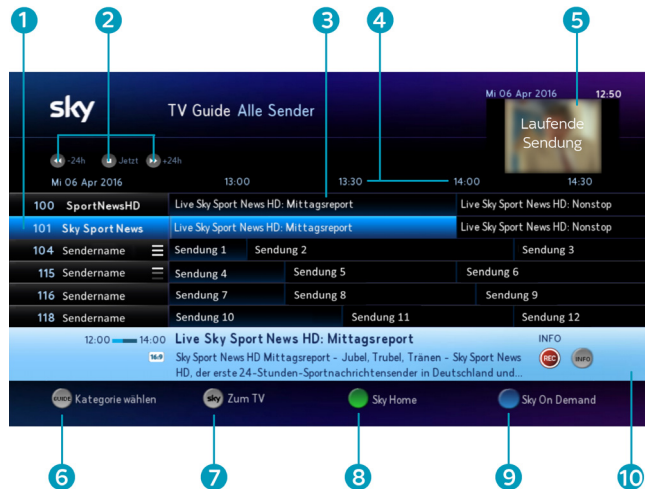

Hinweis Um die Liste der angezeigten Sender schneller durchsehen zu können, können Sie Optionskanäle wie z. B. Sky Sport 2-11 einklappen. Navigieren Sie dazu auf einen der Optionskanäle und drücken Sie die Taste **ZOOM**. Ausklappen können Sie die Optionskanäle durch erneutes Drücken der Taste **ZOOM**.



Pos. Beschreibung

1 **Kanalliste**

Zwischen den Kanälen wechseln.

Optionskanäle, die Sie einklappen können, erkennen Sie an dem Symbol  hinter dem Sendernamen. Das Symbol  zeigt an, hier können Sie Optionskanäle ausklappen.

2 **Tagesangabe**

Zwischen den Tagen vor- und zurück blättern.

3 **Sendungsanzeige**

Zwischen Sendungen des gewählten Kanals wechseln.

4 **Zeitleiste**

5 **Laufende Sendung**

Bild der laufenden Sendung.

6 **Kategorie wählen**

7 **Zum TV**

Guide beenden.

8 **Sky Home**

Sky Home starten.

9 **Sky On Demand**

Sky On Demand starten.

10 **Ausführliche Programminformationen**

2.6 Geführte Tour „Startklar für Sky“

Bei der ersten Inbetriebnahme des Receivers startet automatisch eine geführte Tour. Diese führt Sie in wenigen Schritten durch die wichtigsten Funktionen des Geräts.



Dank der Bedienungstipps am unteren Bildrand ist die Bedienung ein Kinderspiel. Probieren Sie es einfach aus.

Hinweis Haben Sie die Tour einmal beendet, wird Sie beim nächsten Receiverstart nicht wieder aufgerufen. Sie können die geführte Tour aber jederzeit wieder manuell starten.

1. Drücken Sie die Taste **Menü**.
2. Drücken Sie die Taste **◀**, um den Reiter **Extras** aufzurufen.
3. Navigieren Sie zum Eintrag **Startklar für Sky**.
4. Drücken Sie die Taste **OK**.

3 Grundlagen der Bedienung

3.1	Receiver einschalten.....	29
3.2	Receiver in Stand-by-Modus ausschalten.....	29
3.3	Lautstärke einstellen.....	29
3.4	Ihre Smartcard.....	29
3.5	Grundsätzliches zur Bedienung.....	30
3.6	Kanal auswählen.....	31
3.7	Auf den zuletzt geschauten Kanal umschalten.....	32
3.8	Bedeutung der Bildschirmsymbole.....	33
3.9	Digitaler Radioempfang.....	34

3.1 Receiver einschalten

Ihr Receiver hat keinen separaten Netzschalter.

- ▶ Drücken Sie auf Ihrer Fernbedienung oder an Ihrer Gerätefront die Taste .

Die Statusanzeige an der Gerätefront leuchtet grün.

Hinweis Das Startverhalten des Receivers hängt von den gewählten Energiespareinstellungen ab (siehe Kapitel "Das Energiemanagement Ihres Receivers").

3.2 Receiver in Stand-by-Modus ausschalten

- ▶ Drücken Sie auf Ihrer Fernbedienung oder an Ihrer Gerätefront die Taste .

Die Statusanzeige an der Gerätefront leuchtet rot. Der Receiver befindet sich im Stand-by-Modus oder im Energiesparmodus. Der Receiver ist aber noch in der Lage, die Programmdateien zu aktualisieren.

3.3 Lautstärke einstellen

Wenn Sie die Fernbedienung für die Bedienung Ihres Fernsehers programmiert haben, regeln Sie die Lautstärke standardmäßig über Ihren Fernseher.

- ▶ Drücken Sie die Taste **VOL+/-**.

Ein Lautstärkeregler am oberen Bildschirmrand zeigt Ihnen die Lautstärke grafisch an.

Hinweis Sie haben im Service-Menü die Möglichkeit, den Lautstärkeregler beim Lauter- bzw. Leiserstellen auszublenden (siehe Lautstärkeregler anzeigen).

3.4 Ihre Smartcard

Für die kontinuierliche Entschlüsselung abonniert Kanäle muss die Smartcard ständig im Kartenleser Ihres Receivers stecken.

Hinweis Die Smartcard entfernen Sie nur bei technischen Zwischenfällen und bei Beendigung Ihres Abonnements.

Beachten Sie die folgenden Hinweise zum sachgemäßen Umgang mit der Smartcard:

- Vermeiden Sie das Biegen oder Knicken der Smartcard.
- Schützen Sie die Smartcard vor Hitze und Sonnenlicht.
- Vermeiden Sie den Kontakt mit Feuchtigkeit.
- Reinigen Sie die Smartcard ausschließlich mit einem weichen trockenen Tuch.
- Bewahren Sie die Smartcard stets außer Reichweite von Kindern und Haustieren auf.

3.5 Grundsätzliches zur Bedienung

Für die Bedienung stehen zur Verfügung:

- die Fernbedienung
- das Info-Menü
- der TV Guide bzw. EPG

Wann immer es sinnvoll und möglich ist, zeigen Ihnen Bedienungstipps am unteren Bildrand weitere Bedienungsmöglichkeiten. Dank dieser Bedienungstipps ist die Bedienung des Receivers kinderleicht.

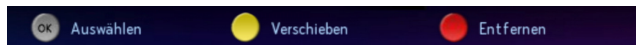

Hinweis In den Anleitungen ist, wenn möglich, die Bedienung mit der Fernbedienung beschrieben.

3.5.1 Service-Menü aufrufen

Im Service-Menü können Sie die Einstellungen Ihres Receivers verändern.

1. Drücken Sie die Taste **MENÜ**.
2. Drücken Sie die Taste **OK**.

3.5.2 Navigieren

Navigieren heißt, Sie verändern die Position auf dem Bildschirm.

- ▷ Benutzen Sie die Richtungstasten auf der Fernbedienung bzw. die Pfeilsymbole im Info-Menü oder im EPG.

3.5.3 Funktion wählen

1. Navigieren Sie an die gewünschte Stelle.
2. Drücken Sie auf der Fernbedienung die Taste **OK**.

3.5.4 Einen Bedienschritt zurück

- ▷ Drücken Sie die Taste  kurz.

3.5.5 Anzeige beenden

- ▷ Drücken Sie die Taste  lange.

3.6 Kanal auswählen

Sie haben verschiedene Möglichkeiten, den Kanal zu wählen. Die Bedienschritte sind im Fernseh- und Radiomodus identisch.



3.6.1 Kanalliste anzeigen

Sie können, während Sie eine Sendung sehen, jederzeit die Kanalliste anzeigen.

- ▷ Drücken Sie die Tasten /.

Sie sehen die Kanalliste und eine kurze Programminformation

Hinweis Um die Liste der angezeigten Kanäle schneller durchsehen zu können, können Sie Optionskanäle wie z. B. Sky Sport 2-11 einklappen. Navigieren Sie dazu auf einen der Optionskanäle und drücken Sie die Taste **ZOOM**. Ausklappen können Sie die Optionskanäle durch erneutes Drücken der Taste **ZOOM**.

Optionskanäle, die Sie einklappen können, erkennen Sie an dem Symbol  hinter dem Sendernamen. Das Symbol  zeigt an, hier können Sie Optionskanäle ausklappen.

3.6.2 Kanal in der Kanalliste auswählen

1. Zeigen Sie die Kanalliste an.
2. Navigieren Sie auf den gewünschten Kanal.
3. Bestätigen Sie die Auswahl mit der Taste **OK**.

Hinweis Mit den Tasten **PROG +/-** können Sie in der Kanalliste jeweils fünf Einträge vor- oder zurückspringen.

3.6.3 In der Kanalliste springen

- ▷ Drücken Sie die Taste **PROG +/-**

Sie springen in der Kanalliste jeweils fünf Einträge vor- bzw. zurück.

3.6.4 Kanal mit Zifferntasten auswählen

- ▷ Geben Sie den gewünschten Kanal über die Zifferntasten ein.

Beispiel: Für den Kanal **300** geben Sie hintereinander die Ziffern 3 0 0 ein.

3.6.5 Einen Kanal vor- oder zurückschalten

- ▷ Drücken Sie die Taste **PROG +/-**.

3.7 Auf den zuletzt geschauten Kanal umschalten

- ▷ Drücken Sie kurz die Taste , um zwischen dem aktuellen und dem davor ausgewählten Kanal hin- und herzuschalten.

3.8 Bedeutung der Bildschirmsymbole

Diese Symbole werden in den Bildschirmmenüs verwendet, um Ihnen weitere Informationen zu ausgewählten Sendungen anzuzeigen.

Interaktive Inhalte



Zeigt an, dass dieser Kanal interaktive Inhalte bietet. Um die interaktiven Inhalte zu nutzen, drücken Sie die Taste **iTV**.

Erinnerung



Zeigt an, dass Sie an diese Sendung ca. 3 Minuten vor der Startzeit durch eine Bildschirmanzeige erinnert werden wollten.

Jugendschutz-Vorsperre



Zeigt an, dass diese Sendung nicht für Kinder und Jugendliche geeignet ist. Zum Ansehen ist die Eingabe der Jugendschutz-PIN erforderlich.

Mehrsprachig



Zeigt an, dass diese Sendung in verschiedenen Sprachen ausgestrahlt wird. Sie ändern den Audiokanal im Info-Menü.

Serie



Zeigt an, dass die Sendung eine Folge einer Serie ist.

Dolby Digital



Zeigt an, dass diese Sendung in Dolby Digital ausgestrahlt wird. Sie ändern die Audioausgabe im Info-Menü.

Stereo



Zeigt an, dass diese Sendung in Stereo ausgestrahlt wird.

16:9



Zeigt an, dass diese Sendung im Bildformat 16:9 ausgestrahlt wird. Sie ändern die Darstellung des Bildformats im Service-Menü.

Erstausstrahlung



Zeigt an, dass diese Sendung zum ersten Mal ausgestrahlt wird.

Letzte Ausstrahlung



Zeigt an, dass diese Sendung zum letzten Mal ausgestrahlt wird.

Wiederholung



Zeigt an, dass diese Sendung zu einem späteren Zeitpunkt wiederholt ausgestrahlt wird. Informationen dazu entnehmen Sie Ihrer Programmzeitschrift oder dem Elektronischen Programm Guide.

3.9 Digitaler Radioempfang

Mit Ihrem Receiver können Sie digitales Radio empfangen. Im Radiomodus stehen folgende Funktionen im Info-Menü zur Verfügung:

- Programminformationen anzeigen
- Sendung aufnehmen
- Radio-Kanalliste anzeigen
- Radio-Kanäle nach Alphabet oder Kategorie sortieren
- Favoriten bearbeiten
- Kanal sperren und entsperren

3.9.1 Radio/Fernsehen umschalten

1. Drücken Sie die Taste **iTV** auf der Fernbedienung.
2. Wählen Sie die Funktion **TV/Radio**.
3. Bestätigen Sie mit **OK**.

Hinweis Alternativ können Sie auch durch Drücken der Taste **TV/Radio** an der Gerätefront des Receivers zwischen Fernseh- und Radiomodus umschalten.

4 Kanal/Sendungen suchen und Favoriten bearbeiten

4.1	Kanal gezielt finden	36
4.2	HD-Sendungen oder andere Kategorien auswählen.....	36
4.3	Favoriten bearbeiten	37
4.4	Prompt die richtige Sendung finden	41
4.5	Programminformationen anzeigen.....	42

4.1 Kanal gezielt finden

Sie können die Kanäle in der Kanalliste in alphabetischer Reihenfolge sortieren, um bestimmte Kanäle schneller zu finden.



1. Zeigen Sie die Kanalliste an.
2. Drücken Sie die Taste ◀, um die Einstellung **Alphabet** auszuwählen.
3. Navigieren Sie zum gewünschten Bereich des Alphabets.
4. Drücken Sie die Taste **OK**.

Die Kanäle werden entsprechend Ihrer Auswahl in der Kanalliste angezeigt.

4.2 HD-Sendungen oder andere Kategorien auswählen

Die Sortierung der Senderliste nach vorgegebenen **Kategorien** hilft Ihnen, Sender eines bestimmten Genres schneller zu finden.

1. Zeigen Sie die Kanalliste an.
2. Drücken Sie die Taste ◀, um die Einstellung **Kategorie** auszuwählen.
3. Wählen Sie eine Kategorie aus.
4. Drücken Sie die Taste **OK**.

Die Kanäle werden entsprechend Ihrer Auswahl in der Kanalliste angezeigt.

4.3 Favoriten bearbeiten

Die Favoritenliste umfasst die Kanalplätze 1-99. In diesem Bereich der Kanalliste können Sie bevorzugte Fernsehkanäle in beliebiger Reihenfolge hinzufügen, anordnen oder löschen.

Zu Beginn bietet Ihnen Sky eine vorkonfigurierte Favoritenliste als Muster an, die Sie später Ihren Wünschen manuell anpassen können. Sie können Ihre Änderungen jederzeit zurücknehmen, indem Sie die Liste auf die Vorkonfiguration zurücksetzen (siehe Favoriten bearbeiten).



1. Drücken Sie die Taste **MENÜ**.
2. Wählen Sie die Funktion **Favoriten**.
3. Navigieren Sie auf **Liste**.
4. Wählen Sie mit den Tasten ◀▶ den Favoritenbereich, den Sie bearbeiten möchten.
5. Navigieren Sie auf **Aktualisierung**.
6. Wählen Sie mit den Tasten ◀▶ die Einstellung **Manuell**.
Die Kanäle 1–99 werden nicht mehr automatisch aktualisiert.
7. Wählen Sie die Funktion **Bearbeiten**.

4.3.1 Favoriten hinzufügen

Hinweis Falls Sie die Bearbeitung des Favoritenbereichs über die Taste **Sky** verlassen, werden Ihre Änderungen nicht gespeichert.

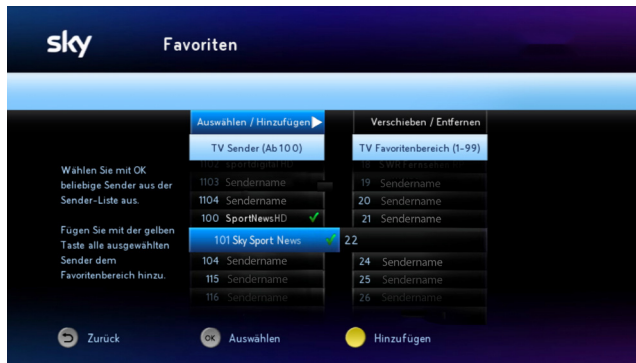

1. Um einen Kanal auszuwählen, navigieren Sie in der Liste **TV Sender (Ab 100)/Radio Sender (Ab 100)** auf einen Kanal, den Sie in den Favoritenbereich einfügen möchten und drücken Sie die Taste **OK**.

Um weitere Kanäle auszuwählen, wiederholen Sie diesen Schritt beliebig oft.

2. Um die ausgewählten Kanäle zu verschieben, drücken Sie die gelbe Taste **●**.

Die ausgewählten Kanäle werden im Favoritenbereich automatisch an der nächsten freien Stelle eingefügt. Sie können sie dann noch beliebig verschieben.

Sie können später die Änderungen verwerfen oder speichern.

4.3.2 Favoriten verschieben

Wenn Sie die automatische Aktualisierung nicht deaktiviert haben (siehe Favoriten bearbeiten), wird die Reihenfolge der Kanäle in der vorkonfigurierten Favoritenliste (Kanalplätze 1–99) automatisch geladen und gelegentlich aktualisiert.

Hinweis Falls Sie die Bearbeitung des Favoritenbereichs über die Taste **Sky** verlassen, werden Ihre Änderungen nicht gespeichert.



1. Wählen Sie die Funktion **Verschieben/Entfernen**.
2. Um einen Kanal auszuwählen, navigieren Sie in der Liste **TV Favoritenbereich (1-99)/Radio Favoritenbereich (1-99)** auf den Kanal, den Sie verschieben möchten und drücken Sie die Taste **OK**.
Um weitere Kanäle auszuwählen, wiederholen Sie diesen Schritt beliebig oft.
3. Um die ausgewählten Kanäle zu verschieben, drücken Sie die gelbe Taste ●.
4. Navigieren Sie zu der Position, zu der die ausgewählten Kanäle verschoben werden sollen.
5. Drücken sie die Taste **OK**.

Sie können später die Änderungen verwerfen oder speichern.

4.3.3 Favoriten entfernen

Hinweis Falls Sie die Bearbeitung des Favoritenbereichs über die Taste **Sky** verlassen, werden Ihre Änderungen nicht gespeichert.



1. Wählen Sie die Funktion **Verschieben/Entfernen**.
2. Um einen Kanal auszuwählen, navigieren Sie in der Liste **TV Favoritenbereich (1-99)/Radio Favoritenbereich (1-99)** auf den Kanal, den Sie aus dem Favoritenbereich entfernen möchten und drücken Sie die Taste **OK**.
Um weitere Kanäle auszuwählen, wiederholen Sie diesen Schritt beliebig oft.
3. Um die ausgewählten Kanäle aus dem Favoritenbereich zu entfernen, drücken Sie die rote Taste **●**.
Der Kanal wird sofort aus dem Favoritenbereich entfernt.

Sie können später die Änderungen verwerfen oder speichern.

4.3.4 Bearbeitung des Favoritenbereichs abschließen

1. Drücken Sie die Taste **↵**.
 - ▷ Um die Änderungen zu speichern, drücken Sie die Taste **OK**.
 - ▷ Um die Änderungen zu verwerfen, wählen Sie die Funktion **Verwerfen**.

2. Ändern Sie gegebenenfalls die Einstellung für die Aktualisierung der Favoriten wieder auf **Automatisch**.
3. Wählen Sie die Funktion **Beenden**.

4.3.5 Favoriten zurücksetzen

Zu Beginn bietet Ihnen Sky eine vorkonfigurierte Favoritenliste als Muster an, die Sie später Ihren Wünschen manuell anpassen können. Sie können Ihre Änderungen jederzeit zurücknehmen, indem Sie die Liste auf die Vorkonfiguration zurücksetzen.

1. Drücken Sie die Taste **MENÜ**.
2. Wählen Sie die Funktion **Favoriten**.
3. Navigieren Sie auf **Liste**.
4. Wählen Sie mit den Tasten ◀▶ den Favoritenbereich, den Sie bearbeiten möchten.
5. Wählen Sie die Funktion **Zurücksetzen**.
Diese Funktion wird nur angezeigt, wenn die Favoritenliste nicht automatisch aktualisiert wird.
6. Bestätigen Sie noch einmal mit **Zurücksetzen**.

4.4 Prompt die richtige Sendung finden

4.4.1 Suchergebnisse anzeigen

Die Anzahl der Ergebnisse wird nach einem Suchschritt angezeigt. Somit haben Sie die Möglichkeit, die Suche nach jedem Suchschritt anzuhalten oder weiter einzuzugrenzen.

- ▶ Drücken Sie die Taste **OK**.
Die Ergebnisse werden aufgelistet,

4.4.2 Sendung nach Zeitangabe suchen

1. Drücken Sie die Taste **SUCHE**.
2. Wählen Sie mit den Tasten ◀▶ die gewünschte Zeit.
Die Option **Andere Tage** bietet weitere Zeitkonfigurationen an.

4.4.3 Sendung nach Genre suchen

1. Nach erfolgter Suche nach Zeitangabe wählen Sie die Funktion **Genre**.
2. Wählen Sie mit den Tasten ◀▶ die gewünschte Genre.

4.4.4 Sendungen eines Kanals suchen

1. Nach erfolgter Suche nach Zeitangabe wählen Sie die Funktion **Sender**.
2. Wählen Sie mit den Tasten ◀▶ den gewünschten Kanal.

4.4.5 Sendung auswählen

- ▷ Navigieren Sie zu der gewünschten Sendung.
Wenn die Sendung bereits läuft, schaltet der Receiver auf den ausgewählten Programmplatz.
Wenn die ausgewählte Sendung erst später beginnt, sehen Sie ausführliche Programminformationen.

4.5 Programminformationen anzeigen

Sie haben die Möglichkeit, sich Programminformationen über die laufende Sendung oder über zukünftige Sendungen auf einem eingeschalteten Kanal anzuzeigen.

Hinweis Sie können sich Programminformationen auch im Elektronischen Programm Guide anzeigen lassen.

4.5.1 Kurze Info anzeigen

- ▷ Drücken Sie die Taste **OK**.
Sie sehen kurze Programminformationen zur laufenden Sendung und eine Liste der folgenden Sendungen.

4.5.2 Ausführliche Info zur aktuellen Sendung anzeigen

- ▷ Drücken Sie die Taste ► oder **INFO**.

4.5.3 Info zu nachfolgenden Sendungen anzeigen

1. Navigieren Sie in der Liste der nachfolgenden Sendungen auf eine Sendung.
2. Drücken Sie die Taste ► oder **INFO**.

4.5.4 Programminformationen schließen

- ▷ Drücken Sie die Taste **sky**.

5 An Sendung erinnern lassen

5.1 Erinnerung an den Beginn einer Sendung einstellen oder löschen ...45

5.1 Erinnerung an den Beginn einer Sendung einstellen oder löschen

Mit der Funktion **Erinnerung** können Sie sich an eine Sendung, die zu einem späteren Zeitpunkt beginnt, erinnern lassen. Sie starten mit dieser Funktion einen Timer, der Sie an den Beginn einer Sendung erinnert. Eine Minute vor Beginn der Sendung erscheint dann eine Bildschirmanzeige, die Sie daran erinnert, dass die Sendung in Kürze beginnt.

Sie haben mehrere Möglichkeiten, sich an eine Sendung erinnern zu lassen, die Sie später anschauen möchten. Sie können dazu die Programminformation, die Suchfunktion oder den Elektronischen Programm Guide nutzen.



1. Wählen Sie über die Suchfunktion oder den Elektronischen Programm Guide eine Sendung in der Kanalliste aus.
2. Wählen Sie die Funktion **Erinnerung** bzw. **Erinnerung löschen**.
3. Bestätigen Sie mit **OK**.

Ein Bestätigungstext wird angezeigt.

Hinweis Sendungen, für die eine Erinnerung gesetzt wurde, erkennen Sie am Symbol  in der Programminformation.

6 Sky Home

6.1	Ihre individuelle Programmübersicht.....	47
6.2	Ihre Lieblingssender selbst auswählen.....	47
6.3	An Highlight erinnern lassen.....	49
6.4	Receiver automatisch mit Sky Home starten	49

6.1 Ihre individuelle Programmübersicht

Sky Home ist die individuelle Programmübersicht auf Ihrem Sky Receiver. Beim Einschalten entdecken Sie damit jeden Tag direkt das Beste, was Ihr Fernsehprogramm zu bieten hat. Mit allen Top-Highlights des Tages, Tipps der Sky Programmredaktion, einem komfortablen Überblick über Ihre Lieblingssender in **Meine Lieblingssender** und mit zusätzlicher externer Festplatte von Sky direktem Zugang zu dem Abrufangebot Sky On Demand.

Sie können jederzeit die Taste  drücken, um Sky Home zu starten.









Verpassen Sie keines der Tages-Highlights. Lassen Sie sich mit einem Knopfdruck an ein Highlight erinnern.

6.2 Ihre Lieblingssender selbst auswählen

In der Kategorie **Meine Lieblingssender** sind bereits 7 Sender von Sky voreingestellt. Sie haben die Möglichkeit, diese Sender entsprechend Ihrer persönlichen Vorlieben oder Ihres Abonnements auszuwählen und insgesamt bis zu 20 Lieblingssender einzurichten.

Hinweis Sie können alle Änderungen ohne Bedenken ausprobieren. Die Bedienungstipps am unteren Bildschirmrand zeigen Ihnen, wie Sie vorgehen können. Die Änderungen werden nur gespeichert, wenn Sie sie nach dem Verlassen der Bearbeitung speichern.

So gehen Sie vor:

1. Um die Senderliste zu bearbeiten, navigieren Sie in Sky Home zur Kategorie **Meine Lieblingssender** und drücken Sie die gelbe Taste .
2. Wenn Sie einen Lieblingssender in der Liste verschieben möchten, navigieren Sie direkt in der Liste der ausgewählten Lieblingssender zu dem Sender und drücken Sie die rote Taste . Verschieben Sie den Sender mit den Tasten /. Die Bedienungstipps am unteren Bildschirmrand zeigen Ihnen, wie Sie weiter vorgehen können.
3. Wenn Sie einen Lieblingssender aus der Liste entfernen möchten, navigieren Sie direkt in der Liste der ausgewählten Lieblingssender zu dem Sender und drücken Sie die Taste **C**. Die Bedienungstipps am unteren Bildschirmrand zeigen Ihnen, wie Sie weiter vorgehen können.
4. Wenn Sie einen neuen Lieblingssender hinzufügen oder einen Lieblingssender durch einen anderen ersetzen möchten, gehen Sie so vor:
 - ▶ Wählen Sie eine Kategorie z. B. **Alle Sky Sender** aus und drücken Sie **OK**.
 - ▶ Wählen Sie einen neuen Lieblingssender in der Senderübersicht aus und drücken Sie **OK**. Bereits ausgewählte Lieblingssender erkennen Sie an dem Symbol .
 - ▶ Die Bedienungstipps am unteren Bildschirmrand zeigen Ihnen, wie Sie weiter vorgehen können.
5. Um die Bearbeitung Ihrer Lieblingssender zu beenden, drücken Sie die Taste .
6. Um die Änderungen zu speichern, wählen Sie die Antwort **Ja**.

6.3 An Highlight erinnern lassen

Sie können sich auf Sky Home per Knopfdruck an Highlights erinnern lassen. Dazu gehen Sie folgendermaßen vor:

1. Wählen Sie die Kategorie **Tipps des Tages**.
2. Wählen Sie den gewünschten Titel.
3. Bestätigen Sie Ihre Auswahl mit **OK**.

Sie sehen Informationen zur Besetzung, unter **Wann & Wo** Starttermine und Senderinformationen und unter **Info** Kurzinformationen.

Die Bedienungstipps am unteren Bildschirmrand zeigen Ihnen die Bedienungsmöglichkeiten.

6.4 Receiver automatisch mit Sky Home starten

Möchten Sie Sky Home automatisch starten, aktivieren Sie diese Funktion ganz einfach unter **Einstellungen**.

1. Drücken Sie die grüne Taste , um Sky Home zu starten.
2. Um zu den **Einstellungen** zu gelangen, drücken Sie die Taste **C**.
3. Wählen Sie für **Mit Sky Home starten** die Option **Ja** und bestätigen Sie mit **OK**.

Der Receiver startet nun nach dem Einschalten automatisch Sky Home.

7 Sky Select - Topaktuelle Titel auf Abruf mit Startzeiten

7.1	Sky Select – ein Überblick.....	51
7.2	Ihre Sky PIN	52

7.1 Sky Select – ein Überblick

Auf Sky Select sehen Sie unabhängig von Ihren abonnierten Paketen topaktuelle Filme sowie ausgewählte Live-Sport-Events auf Bestellung. Alle Filme auf den Sky Select-Sendern sind zu wählbaren Startzeiten bestellbar.

Mit den Sporttickets von Sky Select erhalten Sie eine zeitlich befristete Freischaltung für die entsprechenden Sport-Sender. Informationen zum aktuellen Programm finden Sie auf dem Sender Sky Select oder auf www.sky.de/select bzw. www.sky.at/select.

Hinweis Schalten Sie wenige Minuten vor Beginn der bestellten Sendung auf den entsprechenden Sky Select-Sender. Die Freischaltung erfolgt automatisch.

7.1.1 Mit Internetverbindung direkt per Fernbedienung bestellen

Wenn Ihr Receiver mit dem Internet verbunden ist, können Sie Wunschtitel auch direkt und einfach mit der Fernbedienung bestellen. Selbstverständlich können Sie nach wie vor telefonisch oder online Ihre Wunschtitel bestellen.

Hinweis Zur Bestellung benötigen Sie Ihre Sky PIN. Wenn Sie noch keine Sky PIN haben, können Sie diese auf www.sky.de/registrieren bzw. www.sky.at/registrieren oder alternativ bei der ersten Bestellung festlegen.

1. Um eine Übersicht über das aktuelle Angebot auf den Sky Select-Sendern zu erhalten, drücken Sie die Taste **SELECT** auf Ihrer Fernbedienung.
2. Drücken Sie die Taste **INFO** und gehen Sie vor, wie in der angezeigten Info beschrieben.

Schalten Sie wenige Minuten vor Beginn der bestellten Sendung auf den entsprechenden Sky Select-Sender. Die Freischaltung erfolgt automatisch.

Wenn der Zeitraum zwischen Ihrer Bestellung und der angegebenen Startzeit länger als 10 Minuten ist, werden Sie durch eine Einblendung am Bildschirm rechtzeitig an den Beginn der bestellten Sendung erinnert.

7.1.2 Telefonisch oder online bestellen

Hinweis Zur Bestellung benötigen Sie Ihre Sky PIN. Wenn Sie noch keine Sky PIN haben, können Sie diese auf www.sky.de/registrieren bzw. www.sky.at/registrieren oder alternativ bei der ersten Bestellung festlegen.

1. Um eine Übersicht über das aktuelle Angebot auf den Sky Select-Sendern zu erhalten, drücken Sie die Taste **SELECT** auf Ihrer Fernbedienung.
2. Wählen Sie Ihren Wunschtitel und die dazugehörige Startzeit.
3. Bestellen Sie den Titel telefonisch oder online. Alle notwendigen Informationen (außer Sky PIN) können Sie am Fernsehgerät ablesen.

Schalten Sie wenige Minuten vor Beginn der bestellten Sendung auf den entsprechenden Sky Select-Sender. Die Freischaltung erfolgt automatisch.

7.2 Ihre Sky PIN

Die Sky PIN ist eine vierstellige Zahlenkombination, die Sie selbst zu Beginn Ihres Abonnements bestimmen können, um sich bei der Nutzung folgender Services zu authentifizieren:

- Bestellungen auf Sky Select und Sky Select auf Sky On Demand
- Bestellungen auf Blue Movie und 18+ auf Sky On Demand (gilt nur in Österreich)
- Nutzung von Sky Go
- Zugang zu Ihrem persönlichen Bereich im Kundenlogin-Bereich auf www.sky.de bzw. www.sky.at.

Hinweis Verwechseln Sie die Sky PIN bitte nicht mit der Jugendschutz-PIN. Informationen zur Jugendschutz-PIN lesen Sie in Jugendschutz bei Sky.

7.2.1 Sky PIN online festlegen

Hierzu benötigen Sie Ihre zehnstellige Kundennummer. Sie finden sie z. B. in Briefen, die Sie von Sky erhalten haben.

The screenshot shows a registration page with a dark header and a light grey main area. The header contains the text 'Jetzt in 3 Schritten registrieren' and three numbered steps: '1 Kundennummer eingeben', '2 Identifikation angeben', and '3 Sky PIN festlegen'. The first step is highlighted with a white arrow pointing to it. Below the header, the main area is divided into two columns. The left column is titled 'Kundennummer eingeben' and contains instructions: 'Bitte geben Sie Ihre zehnstellige Kundennummer ohne Punkte ein. Klicken Sie bitte auf "Weiter" und folgen Sie den Anweisungen. Ihre Kundennummer finden Sie z. B. in Briefen, die Sie von Sky erhalten haben.' Below this is a text input field labeled 'Kundennummer (ohne Punkte)*' and a note 'Eingabe erforderlich'. At the bottom of this column is a black button with the text 'WEITER' and a right-pointing arrow. The right column is titled 'Folgende Vorteile erwarten Sie nach der Registrierung:' and lists four benefits with checkmarks: '✓ Auf Sie zugeschnittene Service- und Hilfeforen', '✓ Angebote und Erweiterungen für Ihr Abo - ganz nach Ihrem Geschmack', '✓ Persönliche Daten, wie z.B. Adresse & Sky PIN verwalten', and '✓ Selectbestellungen schnell & bequem online durchführen'.

1. Rufen Sie in Ihrem Webbrowser www.sky.de/registrieren (für Kunden aus Deutschland) bzw. www.sky.at/registrieren (für Kunden aus Österreich) auf.
2. Geben Sie in die angezeigten Formulare Ihre Kundennummer und Ihre Identifikationsdaten ein. Mit **WEITER** gelangen Sie jeweils zum nächsten Formular.
3. Legen Sie Ihre Sky PIN fest.
4. Klicken Sie **REGISTRIERUNG ABSCHLIESSEN**.

7.2.2 Sky PIN telefonisch festlegen

Wird bei Ihrer ersten Sky Select-Bestellung vom System festgestellt, dass Sie noch keine Sky PIN festgelegt haben, können Sie diese direkt über die Tastatur Ihres Telefons eingeben.

8 Zusätzliche Dienste

8.1	Teletext	55
-----	----------------	----

8.1 Teletext

Einige Sender bieten die Funktion Teletext an.

- ▶ Um den Teletext einzublenden, drücken Sie die Taste **TEXT** auf der Fernbedienung.

Bei eingeblendetem Teletext können folgenden Aktionen durch Drücken von Fernbedienungstasten ausgelöst werden:

Taste	Aktion
TEXT	Zwischen deckendem und transparentem Teletext-Hintergrund wechseln.
Zifferntasten	Teletextseite auswählen.
Zurück	Videotext beenden und zum Fernsehbild zurückkehren.

9 Jugendschutz bei Sky

9.1	Jugendschutzeinstellungen	57
9.2	Jugendschutz-Vorsperre eine Nacht deaktivieren	59
9.3	Jugendschutz-PIN ändern	59

9.1 Jugendschutzeinstellungen

Damit Sie auch tagsüber ein abwechslungsreiches Programm empfangen können, hat Sky ein besonderes Jugendschutzsystem entwickelt: Sendungen, die für Kinder und Jugendliche nicht geeignet sind, sind mit einer Vorsperre versehen und erst nach Eingabe der individuellen vierstelligen Jugendschutz-PIN zu sehen.

Die Jugendschutz-PIN wird immer abgefragt, wenn

- ein Sender durch eine manuelle Jugendschutz-Vorsperre geschützt ist
- auf dem Sender eine vorgesperrte Sendung läuft
- aus dem Archiv ein vorgesperrter Inhalt abgerufen wird
- auf Sky On Demand ein vorgesperrter Inhalt abgerufen wird

Hinweis Die Abfrage der Jugendschutz-PIN ist gesetzlich vorgeschrieben und kann daher tagsüber nicht deaktiviert werden. Sie haben jedoch die Möglichkeit, die Jugendschutz-Vorsperre (inklusive der Eingabe der Jugendschutz-PIN) ab 20:00 Uhr für eine Nacht bis 06:00 Uhr zu deaktivieren. Mehr dazu lesen Sie in Jugendschutz-Vorsperre eine Nacht deaktivieren.

9.1.1 Sender sperren

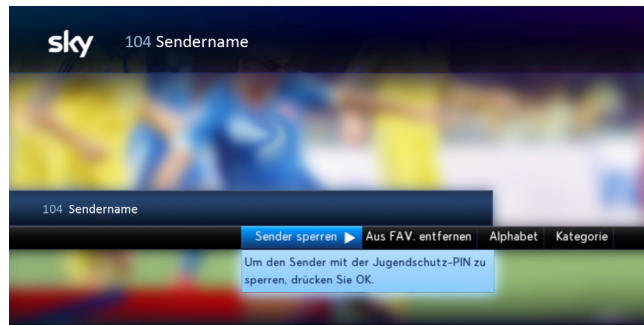

1. Schalten Sie auf einen Sender, den Sie sperren möchten.

2. Navigieren Sie mit der Taste ◀ auf **Sender sperren** und drücken Sie **OK**.
3. Bestätigen Sie mit **OK**.

Für den Sender ist unabhängig vom Inhalt die Jugendschutz-Vorsperre gesetzt.

Beim Umschalten auf einen Sender, der mit einer manuellen Jugendschutz-Vorsperre versehen ist, werden Sie nach Ihrer Jugendschutz-PIN gefragt.

9.1.2 Sender freigeben



1. Schalten Sie auf einen Sender, der mit einer manuellen Jugendschutz-Vorsperre versehen ist.
2. Navigieren Sie mit der Taste ◀ auf **Sender freigeben** und drücken Sie **OK**.
3. Geben Sie mit den Zifferntasten Ihre vierstellige Jugendschutz-PIN ein.

Die initiale Jugendschutz-PIN finden Sie auf Ihrem Smartcard-Brief unter dem Rubbelfeld.

Wenn Sie den Smartcard-Brief verlegt haben oder Ihre initiale Jugendschutz-PIN bereits geändert und diese vergessen haben, rufen Sie den Sky Kundenservice an.

Der Sky Kundenservice ist 24 Stunden täglich unter folgenden Nummern erreichbar:

- Deutschland: 0180 6 11 00 00*
(*€ 0,20/Anruf inkl. MwSt. aus dem dt. Festnetz, max. € 0,60/Anruf inkl. MwSt. aus dem Mobilfunknetz)
- Österreich: 01 49 166 200

9.2 Jugendschutz-Vorsperre eine Nacht deaktivieren

Die Jugendschutz-Vorsperre (inklusive der Eingabe der Jugendschutz-PIN) können Sie ab 20:00 Uhr für eine Nacht bis 6:00 Uhr deaktivieren.

Sie gehen so vor:

1. Drücken Sie die Taste **Menü**.
2. Drücken Sie die Taste ◀ um den Reiter **Extras** aufzurufen.
3. Navigieren Sie zum Eintrag **Vorsperre-Modus**.
4. Drücken Sie die Taste **OK**.
5. Geben Sie Ihre Jugendschutz-PIN ein und bestätigen Sie mit der Taste **OK**.

Beachten Sie: Die Jugendschutz-Vorsperre ist nun bis um 6:00 Uhr am nächsten Morgen durchgehend deaktiviert.

9.3 Jugendschutz-PIN ändern

1. Wählen Sie im Service-Menü die Funktion **Smartcard/Jugendschutz**.
2. Wählen Sie die Funktion **Jugendschutz-PIN ändern**.
3. Geben Sie mit den Zifferntasten Ihre bestehende Jugendschutz-PIN ein.

Die initiale Jugendschutz-PIN finden Sie auf Ihrem Smartcard-Brief unter dem Rubbelfeld.

Wenn Sie den Smartcard-Brief verlegt haben oder Ihre initiale Jugendschutz-PIN bereits geändert und diese vergessen haben, rufen Sie den Sky Kundenservice an.

4. Geben Sie zweimal hintereinander mit den Zifferntasten Ihre neue Jugendschutz-PIN ein. Die Jugendschutz-PIN darf nicht aus vier gleichen Ziffern bestehen (z. B. 0000).

Der Sky Kundenservice ist 24 Stunden täglich unter folgenden Nummern erreichbar:

- Deutschland: 0180 6 11 00 00*
(*€ 0,20/Anruf inkl. MwSt. aus dem dt. Festnetz, max. € 0,60/Anruf inkl. MwSt. aus dem Mobilfunknetz)
- Österreich: 01 49 166 200

10 Universal-Fernbedienung verwenden

10.1	Ihre Universal-Fernbedienung.....	62
10.2	Universal-Fernbedienung programmieren.....	62
10.3	Endgeräte bedienen.....	66
10.4	Programmierung zurücksetzen.....	68
10.5	Batterien wechseln.....	68

10.1 Ihre Universal-Fernbedienung

Mit der Universal-Fernbedienung, die mit dem Sky HD-Receiver ausgeliefert wird, können Sie folgende Endgeräte bedienen:

- Sky HD-Receiver
- Fernseher
- A/V-Receiver

Um die Endgeräte bedienen zu können, sind folgende Vorbereitungen notwendig:

- Für die Bedienung Ihres Sky HD-Receivers sind keine weiteren Vorbereitungen notwendig.
- Um Ihren Fernseher zu bedienen, müssen Sie die Universal-Fernbedienung entsprechend programmieren.
- Um Ihren A/V-Receiver zu bedienen, müssen Sie die Universal-Fernbedienung entsprechend programmieren.

10.2 Universal-Fernbedienung programmieren

10.2.1 Fernseher festlegen (optional)

Um Ihre Universal-Fernbedienung programmieren zu können, benötigen Sie den vierstelligen Hersteller-Code des Geräts. Sie finden eine vollständige Liste geeigneter Hersteller-Codes auf unserer Website unter www.sky.de/static/img/hilfecenter/BDA_Universalfernbedienung.pdf.

Hinweis Wenn der Hersteller Ihres Geräts nicht in der Liste aufgeführt ist, verwenden Sie für die Programmierung den Code 0000. Die Fernbedienung startet automatisch einen Suchlauf durch die verfügbaren Codes. Die Programmierung kann dadurch bis zu 30 Minuten in Anspruch nehmen.

1. Schalten Sie Ihr Gerät mit der Original-Fernbedienung ein.
2. Halten Sie auf der Universal-Fernbedienung die Taste **TV** ca. fünf Sekunden lang gedrückt, bis die grüne Status-LED und die Taste **TV** dauerhaft leuchten.

Wenn Sie während der Programmierung länger als fünf Minuten keine Taste auf der Universal-Fernbedienung drücken, beendet die Universal-Fernbedienung die Programmierung automatisch. In diesem Fall müssen Sie die Programmierung erneut beginnen.

3. Geben Sie mit den Zifferntasten den vierstelligen Hersteller-Code ein.

Leuchtet die grüne Status-LED weiterhin dauerhaft, ist die Eingabe erfolgreich.

Erlischt die grüne Status-LED, wurde der vierstellige Code nicht erkannt. Wiederholen Sie in diesem Fall die Schritte 2 und 3.

4. Richten Sie die Universal-Fernbedienung mit gedrückte  Taste auf das Gerät.

Die Universal-Fernbedienung sendet Signale an das Gerät. Dabei blinkt die Taste **TV**.

5. Lassen Sie die Taste  erst wieder los, wenn sich das Gerät ausschaltet.

Dieser Vorgang kann zwischen 60 Sekunden und 15 Minuten dauern.

Sobald sich das Gerät ausschaltet, ist zwischen der Universal-Fernbedienung und dem Gerät eine Verbindung hergestellt.

6. Schalten Sie Ihr Gerät mit der Universal-Fernbedienung erneut ein.
7. Um zu testen, welche Funktionen Ihres Geräts unterstützt werden, drücken Sie verschiedene Tasten auf der Universal-Fernbedienung.

Funktionieren keine oder nur sehr wenige Tasten der Universal-Fernbedienung, hat die Fernbedienung das falsche Signal zur Programmierung gewählt. Wiederholen Sie in diesem Fall die Schritte 4 bis 6.

8. Um die Programmierung der Universal-Fernbedienung zu beenden, drücken Sie zweimal kurz hintereinander die Taste **TV**.

Die grüne Status-LED erlischt.

Sie können Ihren Fernseher mit der Universal-Fernbedienung bedienen.

10.2.2 A/V-Receiver festlegen (optional)

Um Ihre Universal-Fernbedienung programmieren zu können, benötigen Sie den vierstelligen Hersteller-Code des Geräts. Sie finden eine vollständige Liste geeigneter Hersteller-Codes auf unserer Website unter www.sky.de/static/img/hilfecenter/BDA_Universalfernbedienung.pdf.



Hinweis Wenn der Hersteller Ihres Geräts nicht in der Liste aufgeführt ist, verwenden Sie für die Programmierung den Code 0000. Die Fernbedienung startet automatisch einen Suchlauf durch die verfügbaren Codes. Die Programmierung kann dadurch bis zu 30 Minuten in Anspruch nehmen.

Die Universal-Fernbedienung unterstützt bei den meisten A/V-Receivern folgende Funktionen:

- Einschalten
- In Stand-by-Modus schalten
- Lautstärke regeln
- A/V-Eingangsquelle auswählen

1. Schalten Sie Ihr Gerät mit der Original-Fernbedienung ein.
2. Halten Sie auf der Universal-Fernbedienung die Taste **TV** ca. fünf Sekunden lang gedrückt, bis die grüne Status-LED und die Taste **TV** dauerhaft leuchten.

Wenn Sie während der Programmierung länger als fünf Minuten keine Taste auf der Universal-Fernbedienung drücken, beendet die Universal-Fernbedienung die Programmierung automatisch. In diesem Fall müssen Sie die Programmierung erneut beginnen.

3. Drücken Sie kurz die Taste  (Stumm).
4. Geben Sie mit den Zifferntasten den vierstelligen Hersteller-Code ein.
Leuchtet die grüne Status-LED weiterhin dauerhaft, ist die Eingabe erfolgreich.
Erlischt die grüne Status-LED, wurde der vierstellige Code nicht erkannt. Wiederholen Sie in diesem Fall die Schritte 2 und 4.
5. Richten Sie die Universal-Fernbedienung mit gedrückte  Taste auf das Gerät.
Die Universal-Fernbedienung sendet Signale an das Gerät. Dabei blinkt die Taste **TV**.
6. Lassen Sie die Taste  erst wieder los, wenn sich das Gerät ausschaltet.
Dieser Vorgang kann zwischen 60 Sekunden und 15 Minuten dauern.
Sobald sich das Gerät ausschaltet, ist zwischen der Universal-Fernbedienung und dem Gerät eine Verbindung hergestellt.
7. Um das Gerät erneut einzuschalten, drücken Sie auf der Universal-Fernbedienung die Taste **iTV**.
8. Um zu testen, welche Funktionen Ihres Geräts unterstützt werden, drücken Sie verschiedene Tasten auf der Universal-Fernbedienung.
Funktionieren keine oder nur sehr wenige Tasten der Universal-Fernbedienung, hat die Fernbedienung das falsche Signal zur Programmierung gewählt. Wiederholen Sie in diesem Fall die Schritte 5 bis 8.
9. Um die Programmierung der Universal-Fernbedienung zu beenden, drücken Sie zweimal kurz hintereinander die Taste **TV**.
Die grüne Status-LED erlischt.

Sie können Ihren A/V-Receiver mit der Universal-Fernbedienung bedienen.

10.3 Endgeräte bedienen

10.3.1 Sky HD-Receiver bedienen

Die Universal-Fernbedienung ist auf den Sky HD-Receiver eingestellt, wenn bei einer beliebigen Tasteneingabe die Taste **sky** und die Status-LED am Receiver kurz aufleuchten.





- ▶ Drücken Sie am Universal-Fernbedienung die Taste **sky**.
Die Taste **sky** leuchtet kurz auf.



Hinweis Die Aktionen, die Sie mit der Universal-Fernbedienung ausführen können, entnehmen Sie die Beschreibung der Tastenbelegung (siehe Die Universal-Fernbedienung).

10.3.2 Fernseher bedienen

Die Universal-Fernbedienung ist auf das Gerät eingestellt, wenn bei einer beliebigen Tasteneingabe die Taste **TV** kurz aufleuchtet.

Hinweis Die Aktionen und Tastenbelegungen können je nach Geräte-Hersteller variieren.



Taste	Aktion
	Universal-Fernbedienung auf die Bedienung des Geräts umschalten.
	Gerät ein- und ausschalten.
PROG +/- -oder Zifferntasten	Kanal wechseln.
	Kanalliste anzeigen.
 oder 	Zweistelligen Kanalplatz auswählen.

Taste	Aktion
VOL +/- am Fernseher	<p>Lautstärke regeln.</p> <p>Bei der Bedienung des Geräts mit der Universal-Fernbedienung erfolgt die Lautstärkereglung standardmäßig über das Gerät.</p> <p>Um die Lautstärke über den Sky HD-Receiver zu regeln, halten Sie am Universal-Fernbedienung die Tasten sky und  (Stumm) ca. fünf Sekunden gedrückt, bis die Taste TV zweimal kurz aufleuchtet.</p>
	Bildanpassung ändern.

10.3.3 A/V-Receiver bedienen

Die Universal-Fernbedienung ist auf das Gerät eingestellt, wenn bei einer beliebigen Tasteneingabe die Taste **TV** kurz aufleuchtet.

Hinweis Die Aktionen und Tastenbelegungen können je nach Geräte-Hersteller variieren.

Taste	Aktion
	Universal-Fernbedienung auf die Bedienung des Geräts umschalten.
	Gerät ein- und ausschalten.
	A/V-Eingangsquelle wählen.
VOL +/- am A/V-Receiver	<p>Lautstärke regeln.</p> <p>Bei der Bedienung des Geräts mit der Universal-Fernbedienung erfolgt die Lautstärkereglung standardmäßig über das Gerät.</p>

Taste	Aktion
	Um die Lautstärke über den Sky HD-Receiver zu regeln, halten Sie am Universal-Fernbedienung die Tasten sky und  (Stumm) ca. fünf Sekunden gedrückt, bis die Taste TV zweimal kurz aufleuchtet.

10.4 Programmierung zurücksetzen

Um die Programmierung der Universal-Fernbedienung wieder rückgängig zu machen, gehen Sie wie folgt vor:

1. Halten Sie die Tasten **1** und **6** ca. fünf Sekunden lang gedrückt, bis die grüne Status-LED dauerhaft leuchtet.
2. Geben Sie mit den Zifferntasten **981** ein.
Die Taste  leuchtet kurz auf. Sobald die grüne Status-LED erlischt, ist der Vorgang abgeschlossen.

10.5 Batterien wechseln

Nach längerem Gebrauch der Fernbedienung lässt die Kapazität der Batterien nach. Wenn der Zeitpunkt erreicht ist, die Batterien auszuwechseln, informiert Sie eine Bildschirmeinblendung über den niedrigen Ladestatus der Batterien. So wechseln Sie die Batterien:

1. Öffnen Sie das Batteriefach auf der Rückseite der Fernbedienung, wie in untenstehender Abbildung dargestellt.
2. Entfernen Sie die alten Batterien.
3. Setzen Sie anschließend die neuen Batterien ein. Beachten Sie dabei den Hinweis im Batteriefach zur korrekten Polung.
4. Schließen Sie vorsichtig die Abdeckung des Batteriefachs, bis sie einrastet.

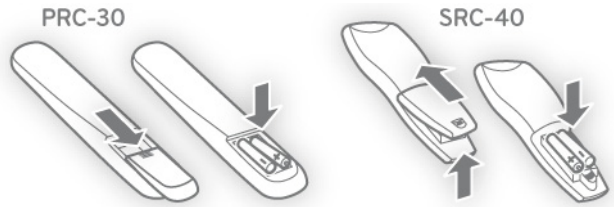

Hinweis Befinden sich länger als ca. 10 Minuten keine geladenen Batterien in der Fernbedienung, werden alle Einstellungen zurückgesetzt. In diesem Fall ist eine erneute Programmierung für die Bedienung weiterer Endgeräte erforderlich (siehe Ihre Universal-Fernbedienung).

11 Installation und Inbetriebnahme

11.1	Receiver anschließen.....	71
11.2	Erstinstallation durchführen.....	75
11.3	Internetverbindung einrichten.....	77
11.4	Software-Version aktualisieren.....	80
11.5	EPG-Daten aktualisieren.....	82
11.6	Auf Werkseinstellungen zurücksetzen.....	83

11.1 Receiver anschließen



Schalten Sie alle Geräte aus, bevor Sie mit der Installation beginnen. Ziehen Sie von allen Geräten den Netzstecker, bevor Sie ein Kabel anschließen oder lösen.

11.1.1 Anschluss an das Kabelnetz

- ▷ Verbinden Sie den Anschluss **CABLE IN** an der Rückseite des Receivers über ein Antennenkabel mit der Antennendose Ihres Kabelanschlusses.

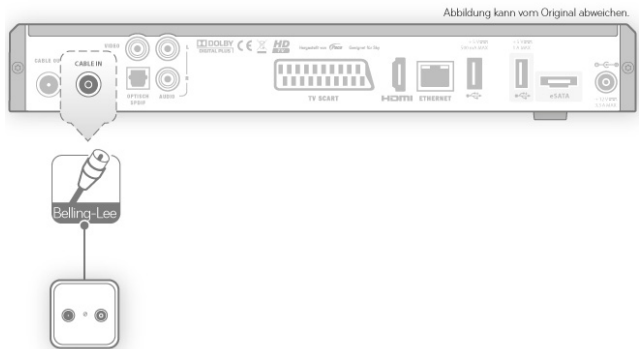

11.1.2 Anschluss weiterer Geräte



Schalten Sie alle Geräte aus, bevor Sie mit der Installation beginnen. Ziehen Sie von allen Geräten den Netzstecker, bevor Sie ein Kabel anschließen oder lösen.

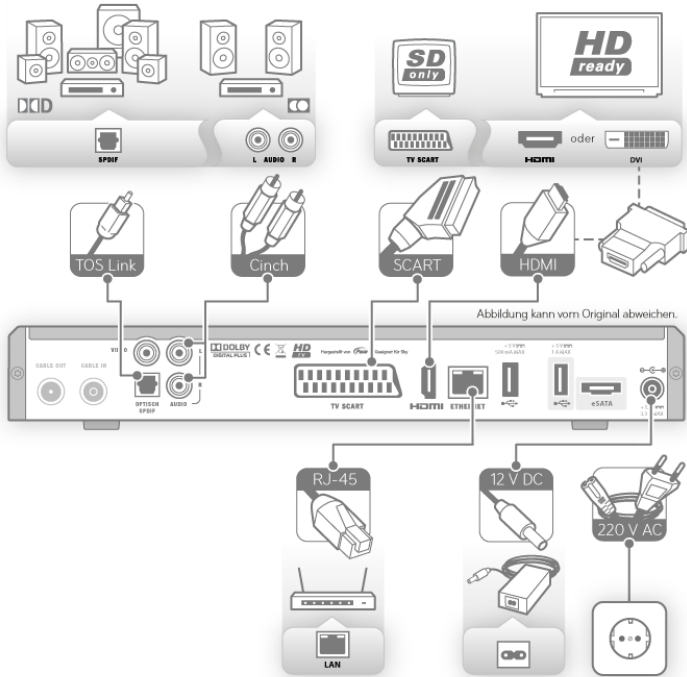

Schließen Sie die Peripheriegeräte an den Receiver an.

11.1.2.1 Fernseher anschließen

- ▶ Wenn Ihr Fernseher keinen HDMI-Anschluss besitzt, verbinden Sie den Anschluss **TV-SCART** des Receivers über ein SCART-Kabel mit der SCART-Buchse Ihres Fernsehers.
- ▶ Wenn Ihr Fernseher einen HDMI-Anschluss besitzt, verbinden Sie den Anschluss **HDMI** des Receivers über ein HDMI-Kabel mit der HDMI-Buchse Ihres Fernsehers.

- ▶ Wenn Ihr Fernseher einen DVI-Anschluss besitzt, verbinden Sie den Anschluss **HDMI** des Receivers über ein HDMI-Kabel und einen HDMI/DVI-Adapter mit der DVI-Buchse Ihres Fernsehers.

11.1.2.2 Audio-System anschließen

Sie haben verschiedene Möglichkeiten, Audio-Signale wiederzugeben.

Dolby Digital-Anlage anschließen

- ▶ Wenn Ihre Dolby Digital-Anlage über einen optischen SPDIF-Anschluss verfügt, verbinden Sie den optischen SPDIF-Anschluss über ein TOS-Link-Lichtwellenleiterkabel mit einem entsprechenden optischen SPDIF-Anschluss Ihrer Dolby Digital-Anlage.

Stereo-Anlage anschließen

- ▶ Verbinden Sie den Anschluss **AUDIO L/R** des Receivers über ein Cinch-Kabel mit einem freien Audio-Eingang Ihrer Stereo-Anlage.
Über den Anschluss **AUDIO L/R** erfolgt die Wiedergabe ausschließlich in stereo.

11.1.2.3 An das Stromnetz anschließen

1. Stecken Sie das beiliegende Netzkabel in die Steckerbuchse des externen Netzteils.
2. Stecken Sie den Hohlstecker des Netzteils in die Buchse **12V** auf der Rückseite des Receivers.
3. Stecken Sie den Netzstecker in die Stromsteckdose.

11.1.2.4 Smartcard einstecken

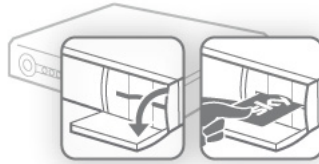

1. Öffnen Sie die Klappe rechts an der Gerätefront.
2. Schieben Sie vorsichtig die Smartcard in Pfeilrichtung, mit dem Chip nach unten bis zum Anschlag in den Kartenleser.

11.1.2.5 Fernbedienung in Betrieb nehmen

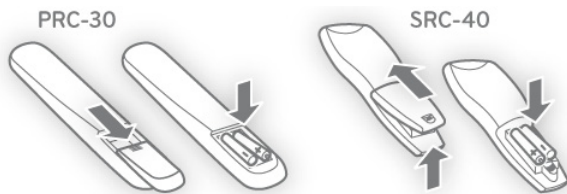

- ▷ Setzen Sie Batterien in die Fernbedienung ein. Beachten Sie dabei den Hinweis im Batteriefach.

11.1.3 Receiver mit dem Internet verbinden

Wenn Sie Wunschtitel auf Sky Select bequem mit Ihrer Universal-Fernbedienung bestellen möchten, verbinden Sie einfach Ihren Receiver mit dem Internet. Weitere Informationen hierzu finden Sie auf www.sky.de/connect bzw. www.sky.at/connect.

Führen Sie zuerst die Erstinstallation durch, bevor Sie die Internetverbindung einrichten.

11.2 Erstinstallation durchführen

Bei der ersten Inbetriebnahme oder nach dem späteren Zurücksetzen in die Werkseinstellungen startet der Receiver automatisch mit der Erstinstallation.

Folgende Schritte werden bei der Erstinstallation nacheinander durchgeführt:

- Erstinstallation vorbereiten
- Sendersuchlauf starten
- Betriebssoftware aktualisieren
- Vorkonfigurierte Favoritenliste auswählen
- System- und Programmdateien aktualisieren

11.2.1 Erstinstallation vorbereiten

1. Schalten Sie Ihren Fernseher ein.
2. Schalten Sie anschließend den Receiver ein.
Das Gerät startet im Modus **Erstinstallation**.

Hinweis Sollten Sie nach dem Einschalten kein Bild sehen, wählen Sie am Fernseher manuell den korrekten AV-Kanal (z. B. HDMI 1). Weitere Informationen dazu finden Sie in der Bedienungsanleitung Ihres Fernsehers.

11.2.2 Sendersuchlauf starten

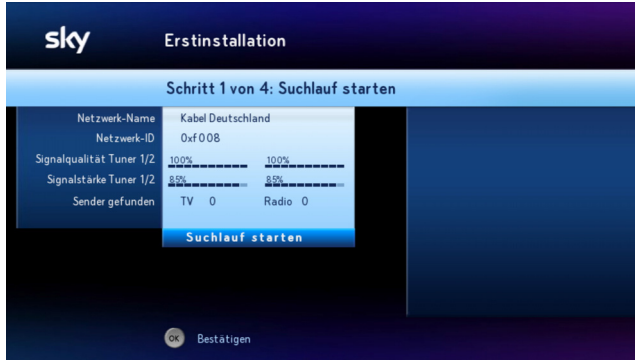

- ▷ Starten Sie den Sendersuchlauf mit **OK**.
Es sind keine weiteren Suchlauf-Einstellungen notwendig.

11.2.3 Betriebssoftware aktualisieren

Es wird automatisch überprüft, ob eine neue Version der Betriebssoftware als Download verfügbar ist. Der Receiver lädt und installiert die aktuelle Software. Es ist keine Eingabe erforderlich.

Hinweis Während des Downloads kann Ihr Bildschirm schwarz bleiben und die Status-LED leuchtet. Dies ist keine Fehlfunktion. Der Download kann bis zu 30 Minuten dauern. Ziehen Sie während des Downloads auf keinen Fall den Netzstecker!

11.2.4 Vorkonfigurierte Favoritenliste auswählen

Die Favoritenliste umfasst die Kanalplätze 1-99. In diesem Bereich der Kanalliste können Sie bevorzugte Fernsehkanäle in beliebiger Reihenfolge hinzufügen, anordnen oder löschen.

Zu Beginn stellt Ihnen Sky eine vorkonfigurierte Favoritenliste als Vorlage zur Verfügung, die Sie später Ihren Wünschen anpassen können.

Hinweis Die manuelle Auswahl der Favoritenliste ist nicht notwendig, wenn Ihr Kabelnetzbetreiber automatisch erkannt wird. In diesem Fall sind keine weiteren Einstellungen erforderlich, um die Favoritenliste zu laden.

- ▷ Wenn Ihr Kabelanbieter nicht automatisch erkannt wurde, wählen Sie die für Ihr Kabelnetz vorkonfigurierte Favoritenliste und drücken Sie **OK**.

Sollte Ihr Kabelnetzbetreiber nicht aufgelistet sein, wählen Sie **Sonstiges Kabelnetz**.

11.2.5 System- und Programmdaten aktualisieren

Der Receiver aktualisiert automatisch die System- und Programmdaten. Es ist keine Eingabe erforderlich.

Ihr Receiver ist anschließend betriebsbereit. Damit ist die Erstinstallation erfolgreich abgeschlossen.

11.3 Internetverbindung einrichten

Sie können den Receiver einfach mit einem Netzkabel an Ihren Internetrouter anschließen. Wenn Sie eine kabellose Verbindung mit Ihrem WLAN-Router bevorzugen, bietet sich ein Sky WLAN Modul an, das Sie ganz einfach über den Receiver konfigurieren können. Weitere Informationen hierzu finden Sie auf www.sky.de/connect bzw. www.sky.at/connect.

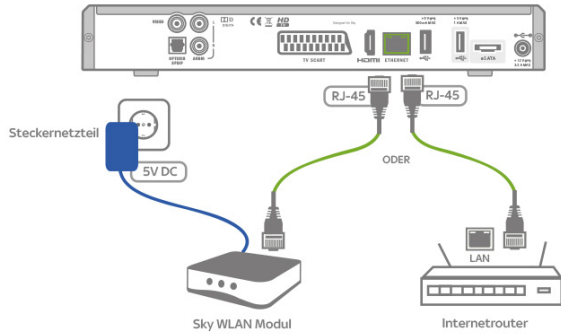

11.3.1 Verbindung über Sky WLAN Modul einrichten

Für eine kabellose Verbindung bietet sich das Sky WLAN Modul an, das Sie einfach über den Receiver konfigurieren können.

Hinweis Das Sky WLAN Modul unterstützt 2,4Ghz-WLAN-Netzwerke.

Stellen Sie vorab sicher, dass Ihre Internetverbindung funktioniert. Wenn Sie mit Ihrem PC, Notebook oder Tablet eine Webseite aufrufen können, ist alles in Ordnung.

1. Schalten Sie Ihren Sky Receiver ein und wählen Sie einen abonnierten Sky Sender aus, zum Beispiel Sky Sport News (Kanal 101).
2. Stecken Sie das eine Ende des Netzkabels in den grünen Ethernet-Anschluss auf der Rückseite des Receivers.
3. Stecken Sie das andere Ende des Netzkabels in den grünen Ethernet-Anschluss auf der Rückseite des Sky WLAN Moduls.
4. Verbinden Sie den blauen Anschluss am Sky WLAN Modul über das mitgelieferte Netzteil mit dem Stromnetz. Im Receiver wird die Konfiguration des Sky WLAN Moduls automatisch gestartet. Warten Sie einen Moment, bis die verfügbaren WLAN-Netzwerke an Ihrem Fernseher angezeigt werden.
5. Wählen Sie Ihr WLAN-Netzwerk.

6. Wenn Sie ein Passwort für die Zugriffsberechtigung auf Ihr WLAN-Netzwerk eingerichtet haben, müssen Sie nun auch Ihr Passwort eingeben.
7. Ob eine Verbindung erfolgreich hergestellt werden konnte, wird Ihnen am Fernseher angezeigt. In diesem Fall beenden Sie die WLAN-Konfiguration.
8. Wählen Sie die Funktion **Verbindung testen**.

Bei erfolgreicher Verbindung leuchtet an der Vorderseite des Receivers ein grünes @-Symbol. Wenn Ihr Receiver keine Verbindung ins Internet herstellen kann, lesen Sie bitte Internetverbindung einrichten.

11.3.2 Verbindung über Netzwerkkabel einrichten

Wenn eine Verbindung zum Internetrouter per Kabel möglich ist, können Sie natürlich auch ein Netzwerkkabel verwenden.

Stellen Sie vorab sicher, dass Ihre Internetverbindung funktioniert. Wenn Sie mit Ihrem PC, Notebook oder Tablet eine Webseite aufrufen können, ist alles in Ordnung.

1. Schalten Sie Ihren Sky Receiver ein und wählen Sie einen abonnierten Sky Sender aus, zum Beispiel Sky Sport News (Kanal 101).
2. Stecken Sie das eine Ende des Netzwerkkabels in den grünen Ethernet-Anschluss auf der Rückseite des Receivers.
3. Stecken Sie das andere Ende des Netzwerkkabels in einen freien Ethernet-Anschluss Ihres Internetrouters.
4. Um an dem Receiver einen Verbindungstest durchzuführen, wählen Sie im **Service-Menü** die Funktion **Netzwerk**.
5. Wählen Sie die Funktion **Verbindung testen**. Nach dem Verbindungstest wird das Ergebnis angezeigt.
6. Wählen Sie die Funktion **Beenden**, um den Verbindungstest abzuschließen.

Bei erfolgreicher Verbindung leuchtet an der Vorderseite des Receivers ein grünes @-Symbol. Wenn Ihr Receiver keine Verbindung ins Internet herstellen kann, lesen Sie bitte Internetverbindung einrichten.

11.3.3 Netzwerkeinstellungen prüfen

In der Regel müssen Sie im Receiver die Voreinstellungen (DHCP aktiviert, Proxy deaktiviert) nicht ändern.

Sollten Sie Ihr Netzwerk (LAN/WLAN) mit davon abweichenden Einstellungen konfiguriert haben, finden Sie die entsprechenden Einstellungen im Receiver im **Service-Menü** unter **Netzwerk**.

Hinweis Über die Konfiguration Ihres Netzwerks informieren Sie sich in den Bedienungsanleitungen Ihrer Netzwerkgeräte. Über die Verbindung zum Internet gibt Ihnen Ihr Internetanbieter weitere Auskunft.

11.3.4 Internetverbindung testen

Sie können die Verbindung vom Receiver ins Internet jederzeit testen.

Stellen Sie vorab sicher, dass Ihre Internetverbindung funktioniert. Wenn Sie mit Ihrem PC, Notebook oder Tablet eine Webseite aufrufen können, ist alles in Ordnung.

1. Um an dem Receiver einen Verbindungstest durchzuführen, wählen Sie im **Service-Menü** die Funktion **Netzwerk**.
2. Wählen Sie die Funktion **Verbindung testen**. Nach dem Verbindungstest wird das Ergebnis angezeigt. Bei erfolgreicher Verbindung leuchtet an der Vorderseite des Receivers ein grünes @-Symbol. Wenn Ihr Receiver keine Verbindung ins Internet herstellen kann, prüfen Sie Ihre Kabelverbindungen und Netzwerkeinstellungen (siehe Netzwerkeinstellungen prüfen).
3. Wählen Sie die Funktion **Beenden**, um den Verbindungstest abzuschließen.

11.4 Software-Version aktualisieren

Um das Betriebssystem Ihres Receivers auf dem neuesten Stand zu halten, wird Ihnen von Zeit zu Zeit eine neue Software-Version zur Verfügung gestellt. In der Regel erfolgt die Aktualisierung der Software automatisch in der Nacht. Wenn Sie Ihren Receiver

aber zum Beispiel längere Zeit nicht am Stromnetz angeschlossen hatten und die Receiver -Software somit nicht regelmäßig aktualisiert werden konnte, können Sie eine Aktualisierung auch manuell starten.

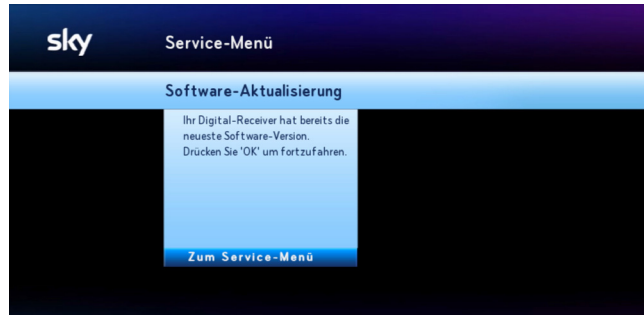

Hinweis Trennen Sie den Receiver auf keinen Fall vom Stromnetz, während er Software herunterlädt oder installiert, also wenn die Statusanzeige „Download“ an der Gerätefront leuchtet!

1. Wählen Sie im **Service-Menü** die Funktion **System**.
2. Wählen Sie die Funktion **Software-Aktualisierung**.
Der Receiver sucht nach einer aktuellen Software-Version.
3. Wenn Ihr Receiver bereits mit der neuesten Software ausgerüstet ist, erscheint ein Hinweis. Drücken Sie die Taste **OK**, um zum Service-Menü zurückzukehren.
4. Wenn eine neue Software-Version vorliegt, schlägt der Receiver eine Software-Aktualisierung vor. Drücken Sie zum Starten die Taste **OK**.

Der Aktualisierungsvorgang kann bis zu 30 Minuten dauern und der Bildschirm kann dabei schwarz werden. Abschließend wird Ihr Receiver neu gestartet.

11.5 EPG-Daten aktualisieren

Um die Programmdaten wie z. B. EPG-Daten und die Freischaltinformationen auf der Smartcard automatisch zu aktualisieren, müssen folgende Voraussetzungen erfüllt sein:

- Der Receiver muss im Stand-by-Modus geschaltet sein.
- Die Smartcard muss im Receiver korrekt eingesteckt sein.

Die Freischaltinformationen auf der Smartcard sind nur begrenzt gültig. Für die unterbrechungsfreie Entschlüsselung der Kanäle ist eine regelmäßige Aktualisierung notwendig.

Daher erfolgt die Aktualisierung der Programmdaten in der Regel automatisch jede Nacht. Wenn Sie Ihren Receiver aber zum Beispiel längere Zeit nicht am Stromnetz angeschlossen hatten und die Programmdaten somit nicht regelmäßig aktualisiert werden konnten, können Sie eine Aktualisierung auch manuell starten.



1. Wählen Sie im **Service-Menü** die Funktion **EPG-Aktualisierung**.
2. Wählen Sie die Funktion **Jetzt aktualisieren**.
Die Systemdaten und Programmdaten werden aktualisiert. Dieser Vorgang kann einige Minuten dauern.
3. Sobald die Aktualisierung abgeschlossen ist, wählen Sie die Funktion **Speichern**.

11.6 Auf Werkseinstellungen zurücksetzen

Hinweis Wenn Sie Ihr Gerät auf die Werkseinstellungen zurücksetzen, werden Ihre bisherigen Einstellungen gelöscht!

1. Wählen Sie im **Service-Menü** die Funktion **System**.
2. Wählen Sie die Funktion **Werkseinstellung**.
3. Wählen Sie die Funktion **Bestätigen**.

Sobald der Lieferzustand wiederhergestellt ist, schaltet sich der Receiver kurz aus und startet dann automatisch mit der Erstinstallation (siehe Erstinstallation durchführen).

12 Energiespareinstellungen und Startverhalten

12.1	Das Energiemanagement Ihres Receivers	85
12.2	Energieersparnis und Startzeit individuell anpassen	86
12.3	Automatische Abschaltung in den Stand-by- Modus einstellen	87
12.4	Den Energiesparmodus und die Startzeit optimieren	88
12.5	Bei mehrtägiger Nichtnutzung maximal Energie sparen	92

12.1 Das Energiemanagement Ihres Receivers



Der Sky HD-Receiver verfügt über ein Energiemanagement, das die Ökodesign-Anforderungen der EG-Verordnung 1275/2008 mit der ständigen Verfügbarkeit aller Sky Services in Einklang bringt.

Der Receiver bietet Ihnen verschiedene Möglichkeiten die Energieersparnis und damit auch die Startzeit nach dem Einschalten individuell anzupassen.

Informationen hierzu finden Sie auch auf www.sky.de/schnellstart bzw. www.sky.at/schnellstart.

Das Energiemanagement steuert die beiden energiesparenden Betriebsmodi des Receivers, den Stand-by-Modus und den noch leistungsreduzierteren Energiesparmodus.

Schalten Sie bitte den Sky HD-Receiver in den Stand-by-Modus, wenn Sie den Receiver nicht verwenden.

Hinweis Ihr Receiver aktualisiert im Stand-by-Modus jede Nacht ganz automatisch alle Daten für den störungsfreien Empfang Ihrer abonnierten Sender. Damit ist sichergestellt, dass der Receiver nach dem Einschalten sofort einsatzbereit ist. Daher sollten Sie den Receiver nachts nicht vom Stromnetz trennen (z. B. nächtliche Netzfreeschaltung im Schlafzimmer).

12.2 Energieersparnis und Startzeit individuell anpassen

Wenn Sie die Energieersparnis oder die Startzeit des Receivers individuell anpassen möchten, haben Sie dazu im **Service-Menü** verschiedene Möglichkeiten.

12.2.1 Im Stand-by-Modus Energie sparen

Um Energie zu sparen, schalten Sie den Sky HD-Receiver in den Stand-by-Modus, wenn Sie den Receiver nicht verwenden.

Falls Sie vergessen haben, den Receiver in den Stand-by-Modus auszuschalten, geht Ihr Receiver automatisch in den Stand-by-Modus, wenn er über längere Zeit keine Bedientätigkeit feststellt. Sie können die voreingestellte Zeitverzögerung ändern (siehe Automatische Abschaltung in den Stand-by-Modus einstellen).

12.2.2 Noch mehr Energie sparen und Startzeit anpassen

Damit der Receiver schnellstmöglich starten kann, ist er so voreingestellt, dass er nie automatisch vom Stand-by-Modus in den noch leistungsreduzierteren Energiesparmodus wechselt.

Stand-by-Modus und Energiesparmodus

Der Receiver spart im Stand-by-Modus schon einiges an Strom, allerdings etwas weniger als im Energiesparmodus.

Im Energiesparmodus werden noch mehr Funktionen des Receivers deaktiviert als im Stand-by-Modus, sodass noch weniger Strom verbraucht wird. Nachteil ist, dass beim Starten des Receivers diese Funktionen erst wieder aktiviert werden müssen. Dies verlängert die Startzeit des Receivers.

Sie können die Einstellungen für den Energiesparmodus selbstverständlich jederzeit an Ihre individuellen Bedürfnisse anpassen. Welche Möglichkeiten Sie haben, lesen Sie im Kapitel "Den Energiesparmodus und die Startzeit optimieren". Zusätzlich können Sie Ihren Receiver in den dauerhaften Energiesparmodus versetzen, wenn Sie ihn vorhersehbar für längere Zeit nicht nutzen (z. B. Urlaub, Dienstreise).

Wenn Sie Sky On Demand nur über eine schnelle Internetverbindung nutzen möchten und Sie an der Offline-Videothek nicht interessiert sind, können Sie noch mehr Energie zu sparen.

Deaktivieren Sie dazu das automatische Laden von Sky On Demand Titeln über das Sendesignal auf die Festplatte.

Beachten Sie, dass einige wenige Titel wie z. B. Tutorials auf Sky Info, das Sky Magazin, Kinopolis und Making-of-Titel gegebenenfalls nicht über Internet gesehen werden können.

12.3 Automatische Abschaltung in den Stand-by-Modus einstellen

Wenn Ihr Receiver eingeschaltet ist und mehrere Stunden keine Bedientätigkeit feststellt, schaltet sich der Receiver automatisch in den Stand-by-Modus (Voreinstellung 4 Std.).

Die Zeitverzögerung für diese Abschaltung können Sie individuell einstellen.

1. Wählen Sie im **Service-Menü** die Funktion **System**.
2. Navigieren Sie zu **Automatische Abschaltung**.
3. Wählen Sie mit den Tasten ◀▶ die gewünschte Einstellung:
 - ▷ **Deaktiviert**, wenn sich der Receiver bei Inaktivität nicht automatisch ausschalten soll.
 - ▷ **2-8 Stunden**, wenn sich der Receiver bei längerer Inaktivität automatisch ausschalten soll.
4. Drücken Sie die Taste ⏪ kurz.

12.4 Den Energiesparmodus und die Startzeit optimieren

Die Voreinstellung zum Energiesparmodus stellt sicher, dass der Receiver immer schnellstmöglich startet.

Um dies sicherzustellen, ist der Receiver so voreingestellt, dass er nie automatisch vom Stand-by-Modus in den noch leistungsreduzierteren Energiesparmodus wechselt.

Sie können selbstverständlich ganz einfach die Einstellung zum Energiesparmodus im Service-Menü des Receivers optimieren und an Ihre individuellen Fernsehgewohnheiten anpassen.

Mit den Optionen **Nie**, **Manuelle Eingabe** und **Immer** haben Sie folgende Möglichkeiten:

- Den Receiver jederzeit schnellstmöglich starten
- Den Receiver schnellstmöglich starten und auch Energie sparen
- Der Receiver soll optimal Energie sparen

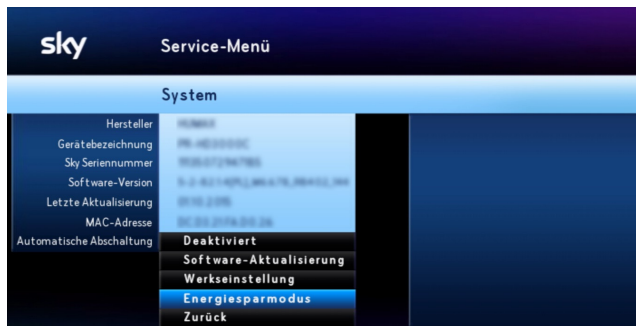

12.4.1 Den Receiver jederzeit schnellstmöglich starten



Die Einstellung **Schnellstart** ist besonders bei häufiger Nutzung insbesondere zu unregelmäßigen Tageszeiten zu empfehlen, wenn Sie hohen Wert auf einen schnellen Start des Receivers legen.

Um jederzeit schnellstmöglich fernsehen zu können, legen Sie in den Einstellungen zum Energiesparmodus fest, dass der Receiver **nie** aus dem Stand-by-Modus in den Energiesparmodus wechseln darf (Voreinstellung).

Folgende Funktionen werden dadurch **nicht** beeinflusst:

Automatische Aktualisierungen und EPG-Aktualisierungen werden durchgeführt.

So gehen Sie vor:

1. Wählen Sie im **Service-Menü** die Funktion **System**.
2. Wählen Sie die Funktion **Energiesparmodus**.
3. Wählen Sie mit den Tasten ◀▶ die Einstellung **Nie**.
4. Wählen Sie die Funktion **Speichern**.

12.4.2 Den Receiver schnellstmöglich starten und auch Energie sparen

Diese Einstellung ist besonders zu empfehlen, bei Nutzung zu meist regelmäßigen Tageszeiten und wenn Sie Wert auf einen schnellen Start des Receivers legen.

Um während Ihrer täglichen Fernsehzeit schnellstmöglich fernsehen zu können, legen Sie durch eine **manuelle Eingabe** fest, dass der Receiver nur außerhalb Ihrer täglichen Fernsehzeit aus dem Stand-by-Modus in den Energiesparmodus wechseln darf. Dadurch startet der Receiver schneller, wenn Sie üblicherweise fernsehen, und spart außerhalb Ihrer täglichen Fernsehzeit optimal Energie.

Folgende Funktion wird dadurch nicht beeinflusst:

Automatische Aktualisierungen und EPG-Aktualisierungen werden durchgeführt.

So gehen Sie vor:

1. Wählen Sie im **Service-Menü** die Funktion **System**.
2. Wählen Sie die Funktion **Energiesparmodus**.
3. Wählen Sie mit den Tasten ◀▶ die Einstellung **Manuelle Eingabe**.
4. Legen Sie die Zeiten fest **von** wann **bis** wann der Receiver aus dem Stand-by-Modus in den Energiesparmodus wechseln darf.
5. Wählen Sie die Funktion **Speichern**.

12.4.3 Der Receiver soll optimal Energie sparen

Diese Einstellung ist besonders zu empfehlen, bei seltener Nutzung und wenn Sie Wert auf eine durchgehend hohe Energieeinsparung legen.

Damit der Receiver immer optimal Energie sparen kann, wenn Sie gerade nicht fernsehen, legen Sie in den Einstellungen zum Energiesparmodus fest, dass der Receiver **immer** aus dem Stand-by-Modus in den Energiesparmodus wechseln darf. Dadurch erreichen Sie die maximale Energieersparnis, aber der Start des Receivers – dann meistens aus dem Energiesparmodus heraus – kann länger dauern.

Folgende Funktion wird dadurch nicht beeinflusst:

Automatische Aktualisierungen und EPG-Aktualisierungen werden durchgeführt

So gehen Sie vor:

1. Wählen Sie im **Service-Menü** die Funktion **System**.
2. Wählen Sie die Funktion **Energiesparmodus**.
3. Wählen Sie mit den Tasten ◀▶ die Einstellung **Immer**.
4. Wählen Sie die Funktion **Speichern**.

12.5 Bei mehrtägiger Nichtnutzung maximal Energie sparen

Wenn Sie Ihren Receiver vorhersehbar über mehrere Tage nicht nutzen, weil Sie sich z. B. auf einer Urlaubs- oder Dienstreise befinden, können Sie das Gerät in den dauerhaften Energiesparmodus schalten.

Die Leistungsaufnahme reduziert sich dadurch bis zum nächsten Einschalten (z. B. nach der Urlaubs- oder Dienstreise) auf ein Minimum.

So gehen Sie vor, um den dauerhaften Energiesparmodus zu aktivieren:

- ▶ Halten Sie die Taste  an der Gerätefront fünf Sekunden lang gedrückt, bis sich Ihr Receiver ausschaltet,

Beachten Sie, dass die folgende Funktion im dauerhaften Energiesparmodus deaktiviert ist:

Automatische Aktualisierungen wie EPG-Aktualisierungen werden **nicht** durchgeführt.

13 Bildschirmanzeige einstellen

13.1	Startkanal festlegen.....	94
13.2	Bevorzugte Untertitel-Einstellungen festlegen.....	95
13.3	Sendung mit oder ohne Untertitel sehen.....	95
13.4	Banner-Anzeigedauer einstellen.....	96
13.5	Lautstärkereglern anzeigen.....	96
13.6	Einstellungen für den SCART-Anschluss.....	96
13.7	Einstellungen für den HDMI-Anschluss.....	99
13.8	3D-Modus.....	101
13.9	Bildschirmschoner.....	102

13.1 Startkanal festlegen

Der Startkanal ist der Kanal, den Sie beim Einschalten des Receivers als Erstes sehen. Sie können den Startkanal wie folgt festlegen:

- der zuletzt gesehene Kanal
- immer der gleiche Kanal

13.1.1 Zuletzt gesehenen Kanal als Startkanal einstellen

1. Wählen Sie im **Service-Menü** die Funktion **Startkanal**.
2. Navigieren Sie auf **Startkanal** und wählen Sie mit den Tasten ◀▶ die Einstellung **Letzter Sender**.
3. Wählen Sie die Funktion **Speichern**.

13.1.2 Festen Kanal als Startkanal einstellen



1. Wählen Sie im **Service-Menü** die Funktion **Startkanal**.
2. Navigieren Sie auf **Startkanal** und wählen Sie Tasten ◀▶ die Einstellung **Fester Sender**.
3. Wählen Sie die Funktion **Startkanal auswählen**.
Sie sehen die Kanalliste.
4. Navigieren Sie auf den gewünschten Kanal oder geben Sie ihn über die Zifferntaste ein. Bei Bedarf springen Sie in der Kanalliste mit den Tasten **PROG +/-** jeweils fünf Einträge vor- oder zurück.

5. Bestätigen Sie mit **OK**.
6. Wählen Sie die Funktion **Speichern**.

13.2 Bevorzugte Untertitel-Einstellungen festlegen

Im **Service-Menü** können Sie Ihre bevorzugte Einstellung für die Anzeige von Untertiteln festlegen:

- Untertitel an/aus
 - Untertitel speziell für Hörgeschädigte ja/nein
 - bevorzugte Sprache
1. Wählen Sie im **Service-Menü** die Funktion **Audio und Untertitel**.
 2. Navigieren Sie auf **Untertitel**.
 3. Wählen Sie mit den Tasten ◀▶ die Option **An**, wenn die Untertitel angezeigt werden sollen.
 4. Navigieren Sie auf **Untertitelformat**.
 5. Wählen Sie mit den Tasten ◀▶ das Format **Normal** oder **Für Hörgeschädigte**.
 6. Navigieren Sie auf **Untertitelsprache**.
 7. Wählen Sie mit den Tasten ◀▶ die bevorzugte Sprache.
 8. Wählen Sie die Funktion **Speichern**.

13.3 Sendung mit oder ohne Untertitel sehen

Sie können jederzeit, während Sie eine Sendung sehen, Untertitel an- bzw. ausschalten.

1. Navigieren Sie mit der Taste ▶ auf **Untertitel**, um Untertitel anzuschalten, bzw. **Untertitel aus.**, um Untertitel auszuschalten.
2. Drücken Sie die Taste **OK**.

Hinweis Sie können Ihre bevorzugten Einstellungen für die Anzeige von Untertiteln auch generell festlegen (siehe Bevorzugte Untertitel-Einstellungen festlegen).

13.4 Banner-Anzeigedauer einstellen

1. Wählen Sie im Service-Menü die Funktion **Bildschirm**.
2. Navigieren Sie auf **Banner-Anzeigedauer**.
3. Wählen Sie mit den Tasten ◀▶ die Dauer, nach der das Banner mit der kurzen Programminformation automatisch ausgeblendet wird (4-16 Sekunden).
Die Einstellung **Nicht anzeigen** bewirkt, dass das Banner beim Umschalten nicht mehr angezeigt wird.
4. Wählen Sie die Funktion **Speichern**.

13.5 Lautstärkeregler anzeigen

1. Wählen Sie im Service-Menü die Funktion **Bildschirm**.
2. Navigieren Sie auf **Lautstärkeregler**.
3. Wählen Sie mit den Tasten ◀▶ die gewünschte Einstellung:
 - ▷ Um den Lautstärkeregler einzublenden, wählen Sie **Anzeigen**.
 - ▷ Um den Lautstärkeregler auszublenden, wählen Sie **Nicht anzeigen**.
4. Wählen Sie die Funktion **Speichern**.
Der Lautstärkeregler wird beim Lauter- bzw. Leiserstellen der Lautstärke entsprechend Ihrer Einstellung eingeblenDET bzw. nicht angezeigt.

13.6 Einstellungen für den SCART-Anschluss

Diese Einstellungen können Sie nur vornehmen, wenn der Receiver über den SCART-Anschluss mit dem Fernseher verbunden ist.

Der SCART-Anschluss versucht, die Verbindung verschiedener Geräte zu vereinfachen und zu vereinheitlichen, indem er alle nötigen Signale in einem einzigen, mehrpoligen Stecker enthält.

Über den SCART-Anschluss werden analoge Signalformen übertragen.

13.6.1 SCART-Bildformat ändern

Das Bildformat des Fernsehers kann sich von dem Format des Eingangssignals unterscheiden. Zur möglichst korrekten Darstellung müssen die Pixelzahlen von Breite und Höhe des Eingangssignals auf das Bildformat des Fernsehers transformiert werden.

1. Wählen Sie im Service-Menü die Funktion **Bildschirm**.
2. Navigieren Sie auf **SCART-Bildformat**.
3. Wählen Sie mit den Tasten ◀▶ das Bildformat Ihres Fernsehers:
 - ▷ **4:3**
 - ▷ **16:9**
4. Wählen Sie die Funktion **Speichern**.
Alle Sendungen werden automatisch auf das eingestellte Bildformat angepasst.

13.6.2 Bilddarstellung für den SCART-Anschluss anpassen

Wenn Sie für Ihren Fernseher das Bildformat 4:3 eingestellt haben, können Sie die Bilddarstellung der 16:9-Sendungen anpassen.

1. Wählen Sie im Service-Menü die Funktion **Bildschirm**.
2. Navigieren Sie auf **SCART-Bildanpassung**.
3. Wählen Sie mit den Tasten ◀▶ die gewünschte Einstellung:
 - ▷ **Letterbox**: Bei 16:9-Sendungen sehen Sie oben und unten einen schwarzen Balken.
 - ▷ **Pan & Scan**: Bei 16:9-Sendungen wird das Bild in der Höhe formatfüllend dargestellt. Der linke und rechte Bildabschnitt wird abgeschnitten.
 - ▷ **Automatisch**: Alle Sendungen werden automatisch auf das eingestellte Bildformat angepasst.
4. Wählen Sie die Funktion **Speichern**.

Hinweis Für den aktuellen Kanal können Sie die Bildanpassung auch durch Drücken der Taste **ZOOM** auf der Fernbedienung vornehmen. Beim Kanalwechsel gehen allerdings die Einstellungen verloren.

13.6.3 SCART-Signalform ändern

Über den SCART-Anschluss können verschiedene analoge Signalformen übertragen werden.

Hinweis Die Änderung dieser Einstellung kann unwiderrufliche Beeinträchtigungen hervorrufen oder den Fernsehgenuss erheblich mindern. Deshalb soll sie nur von erfahrenen Nutzern geändert werden.

1. Wählen Sie im Service-Menü die Funktion **Bildschirm**.
2. Wählen Sie die Funktion **Erweiterte Einstellungen**.
3. Navigieren Sie auf **SCART-Signal**.
4. Wählen Sie mit den Tasten ◀▶ die Signalform, die von Ihrem Fernseher unterstützt wird:
 - ▷ **RGB + FBAS**
 - ▷ **FBAS**
 - ▷ **S-Video**
5. Wählen Sie die Funktion **Speichern**.
Die Signalform wird umgestellt.

13.6.4 AV-Steuerung ändern

Mit Hilfe der AV-Steuerung können über den SCART-Anschluss verbundene Endgeräte beim Einschalten des Receivers automatisch auf den entsprechenden AV-Kanal umschalten. Damit entfällt die manuelle Auswahl des AV-Kanals, wenn mehrere Zu- oder Abspielgeräte mit dem Endgerät verbunden sind.

Die AV-Steuerung hat keinen Einfluss auf Endgeräte, die am HDMI-Anschluss des Receivers angeschlossen sind.

Hinweis Die Änderung dieser Einstellung kann unwiderrufliche Beeinträchtigungen hervorrufen oder den Fernsehgenuss erheblich mindern. Deshalb soll sie nur von erfahrenen Nutzern geändert werden.

1. Wählen Sie im Service-Menü die Funktion **Bildschirm**.
2. Wählen Sie die Funktion **Erweiterte Einstellungen**.
3. Navigieren Sie auf **AV-Steuerung**.
4. Wählen Sie mit den Tasten ◀▶ die AV-Steuerung für den SCART-Anschluss:
 - ▷ Um automatisch auf den AV-Kanal des Receivers umzuschalten, wählen Sie die Einstellung **An**.
 - ▷ Um manuell auf den entsprechenden AV-Kanal zu schalten oder wenn das Endgerät über den HDMI-Anschluss verbunden ist, wählen Sie die Einstellung **Aus**.
5. Wählen Sie die Funktion **Speichern**.

13.7 Einstellungen für den HDMI-Anschluss

Diese Einstellungen können Sie nur vornehmen, wenn der Receiver über den HDMI-Anschluss mit dem Fernseher verbunden ist.

Über den HDMI-Anschluss werden Audio- und Video-Daten mit hoher Datenübertragungsrate digital übertragen.

13.7.1 Bilddarstellung für den HDMI-Anschluss anpassen

Über den HDMI-Anschluss werden die Sendungen im Bildformat 16:9 ausgestrahlt. Sie können die Bilddarstellung der 4:3-Sendungen anpassen.

1. Wählen Sie im Service-Menü die Funktion **Bildschirm**.
2. Navigieren Sie auf **HDMI-Bildanpassung**.
3. Wählen Sie mit den Tasten ◀▶ die gewünschte Einstellung:
 - ▷ **Pillarbox**: Bei 4:3-Sendungen sehen Sie links und rechts einen schwarzen Balken.
 - ▷ **16:9**: Bei 4:3-Sendungen wird das Bild in der Breite formatfüllend dargestellt. Der obere und untere Bildabschnitt wird abgeschnitten.

- ▷ **14:9:** Bei 4:3-Sendungen wird das Bild in der Breite und in der Höhe skaliert.
- ▷ **Vollbild:** Bei 4:3-Sendungen wird das Bild in der Breite formatfüllend skaliert dargestellt.

4. Wählen Sie die Funktion **Speichern**.

Hinweis Für den aktuellen Kanal können Sie die Bildanpassung auch durch Drücken der Taste **ZOOM** auf der Fernbedienung vornehmen. Beim Kanalwechsel gehen allerdings die Einstellungen verloren.

13.7.2 HDMI-Auflösung ändern

Diese Einstellung bietet Ihnen die Möglichkeit, die Bildauflösung am HDMI-Ausgang des Receivers der Auflösung des angeschlossenen Endgeräts manuell anzupassen.

Hinweis Die Änderung dieser Einstellung kann unwiderrufliche Beeinträchtigungen hervorrufen oder den Fernsehgenuss erheblich mindern. Deshalb soll sie nur von erfahrenen Nutzern geändert werden.

1. Wählen Sie im Service-Menü die Funktion **Bildschirm**.
2. Navigieren Sie auf **HDMI-Auflösung**.
3. Wählen Sie mit den Tasten ◀▶ die gewünschte Auflösung:
 - ▷ **Bevorzugte Auflösung**
 - ▷ **Automatisch**
 - ▷ **1080i**
 - ▷ **720p**
 - ▷ **576p**

Wenn der Fernseher den Austausch von EDID-Daten mit dem Receiver unterstützt, wählen Sie die Einstellung **Automatisch**. In diesem Fall erkennt der Receiver die Auflösung des angeschlossenen Fernsehers automatisch.

4. Wählen Sie die Funktion **Speichern**.
Alle Sendungen werden automatisch auf die eingestellte Bildauflösung angepasst.

13.8 3D-Modus

Mit dieser Einstellung können Sie auswählen, ob die Bedienoberfläche des Receivers bei Empfang eines 3D-Sendesignals ebenfalls dreidimensional dargestellt werden soll, so dass alle Bedienelemente mit einer geeigneten 3D-Brille gut ablesbar sind.

1. Wählen Sie im Service-Menü die Funktion **Bildschirm**.
2. Navigieren Sie auf **3D Modus**.
3. Wählen Sie mit den Tasten ◀▶ eine Einstellung:
 - ▷ **Aus**
Die Bedienoberfläche wird immer zweidimensional angezeigt.
 - ▷ **Manuell**
Die Darstellung der Bedienoberfläche muss manuell angepasst werden.
 - ▷ **Automatisch**
Die Darstellung der Bedienoberfläche erfolgt automatisch in Abhängigkeit vom Sendesignal entweder zwei- oder dreidimensional.
4. Wählen Sie die Funktion **Speichern**.

13.9 Bildschirmschoner

Ihr Receiver verfügt über einen Bildschirmschoner, der verhindert, dass sich Bildschirmeinblendungen in den Plasma-Bildschirm einbrennen.

13.9.1 Bildschirmschoner aktivieren

- ▶ Nach längerer Wartezeit während der Installation oder bei der Nutzung von Bildschirmanzeigen im Vollbildmodus, wie z. B. das Service-Menü oder der Elektronische Programm Guide, schaltet sich der Bildschirmschoner automatisch ein.
Der Bildschirm wird schwarz.

13.9.2 Bildschirmschoner deaktivieren

- ▶ Um den Bildschirmschoner zu deaktivieren, drücken Sie eine beliebige Zifferntaste.

14 Ton einstellen

14.1	Bevorzugtes Tonformat festlegen	104
14.2	Bevorzugte Sprache festlegen.....	104
14.3	Sendung in Original- oder Synchronfassung sehen	105
14.4	Live-Sport mit oder ohne Kommentar sehen	106
14.5	Sendung in Dolby Digital wiedergeben	106
14.6	Bild und Ton synchronisieren.....	107

14.1 Bevorzugtes Tonformat festlegen

Im **Service-Menü** können Sie festlegen, welches Tonformat Sie bei Sendungen, die in verschiedenen Tonformaten ausgestrahlt werden, bevorzugen.

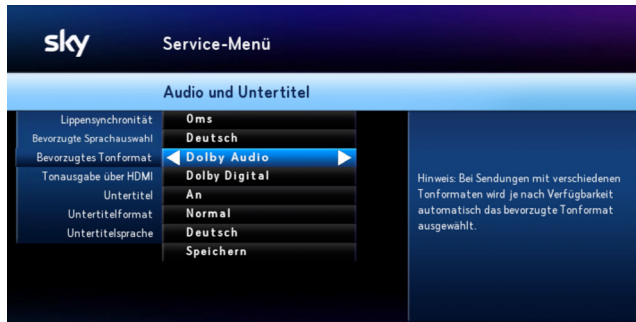

Hinweis Die Tonausgabe am HDMI-Anschluss ist abhängig von der Einstellung des bevorzugten Tonformats und dem tatsächlich empfangenen Tonformat. Ändern Sie diese Einstellung nur, wenn das über HDMI angeschlossene Endgerät das ausgewählte Tonformat unterstützt.

1. Wählen Sie im **Service-Menü** die Funktion **Audio und Untertitel**.
2. Navigieren Sie auf **Bevorzugtes Tonformat**.
3. Wählen Sie mit den Tasten ◀▶ das bevorzugte Tonformat.
4. Wenn Sie für die **Tonausgabe über HDMI** Einstellungen vornehmen können, wählen Sie die korrekte Einstellung für das angeschlossene Endgerät.
5. Wählen Sie die Funktion **Speichern**.

14.2 Bevorzugte Sprache festlegen

Im **Service-Menü** können Sie festlegen, welche Sprache Sie bei mehrsprachig ausgestrahlten Sendungen bevorzugen.

Hinweis: Sie erkennen eine Sendung, die mehrsprachig ausgestrahlt wird, an dem Symbol  in der Programminformation.



1. Wählen Sie im **Service-Menü** die Funktion **Audio und Untertitel**.
2. Navigieren Sie auf **Bevorzugte Sprachauswahl**.
3. Wählen Sie mit den Tasten ◀▶ Ihre bevorzugte Sprache.
4. Wählen Sie die Funktion **Speichern**.

14.3 Sendung in Original- oder Synchronfassung sehen

Um eine Sendung, die in verschiedenen Sprachen ausgestrahlt wird, in Originalfassung zu hören, können Sie den Audiokanal ändern. Sie erkennen eine Sendung, die mehrsprachig ausgestrahlt wird, an dem Symbol  in der Programminformation.



1. Wählen Sie eine Sendung, die zurzeit in mehreren Sprachen gesendet wird.

2. Navigieren Sie im Info-Menü mit der Taste ► auf **Tonauswahl**.
3. Navigieren Sie auf die gewünschte Sprachoption und drücken Sie **OK**.

Hinweis Sie können Ihren bevorzugten Sprachkanal auch generell festlegen (siehe Bevorzugte Sprache festlegen)

14.4 Live-Sport mit oder ohne Kommentar sehen

Um bei einer Live-Sport-Sendung die Atmosphäre im Stadion eindringlicher genießen zu können, können Sie auf den Stadionton (ohne Kommentator) umschalten. Sie können jederzeit den Kommentator wieder hinzuschalten.

Hinweis Sie erkennen eine Live-Sport-Sendung, die mehrsprachig ausgestrahlt wird, an dem Symbol  in der Programminformation



1. Wählen Sie die Live-Sport-Sendung, die zurzeit in mehreren Sprachen gesendet wird.
2. Navigieren Sie im Info-Menü mit der Taste ► auf **Tonauswahl**.
3. Navigieren Sie anschließend auf eine angebotene Sprachoption und drücken Sie **OK**.

14.5 Sendung in Dolby Digital wiedergeben

Um eine Sendung, die in verschiedenen Tonformaten ausgestrahlt wird, in Dolby Digital wiederzugeben, müssen folgende Voraussetzungen erfüllt sein:

- Ihr Sky HD-Receiver ist über den SPDIF-Anschluss oder HDMI-Anschluss an einen A/V-Receiver angeschlossen.
- Sie haben zuvor im **Service-Menü** unter **Audio und Untertitel** bei den Einstellungen zum Tonformat und zur Tonausgabe korrekte Einstellungen für Ihr angeschlossenes Endgerät festgelegt.

Sie erkennen eine Sendung, die in verschiedenen Tonformaten ausgestrahlt wird, an folgenden Symbolen in der Programminformation:

Symbol	Beschreibung
	Zeigt an, dass diese Sendung in Stereo ausgestrahlt wird.
	Zeigt an, dass diese Sendung in Dolby Digital ausgestrahlt wird.

1. Wählen Sie eine Sendung, die zurzeit in mehreren Tonformaten gesendet wird.
2. Navigieren Sie im Info-Menü mit der Taste ► auf **Tonauswahl**.
3. Navigieren Sie auf das gewünschte Audioformat und drücken Sie **OK**.

Hinweis Sie können Ihr bevorzugtes Tonformat auch generell festlegen (siehe Bevorzugtes Tonformat festlegen).

14.6 Bild und Ton synchronisieren

Um den Ton zum Bild synchronisieren zu können, muss der Sky HD-Receiver über einen SPDIF-Anschluss mit dem A/V-Receiver verbunden sein.

1. Wählen Sie im **Service-Menü** die Funktion **Audio und Untertitel**.
2. Navigieren Sie auf **Lippensynchronisation**.
3. Wählen Sie mit den Tasten ◀▶ die Tonversetzung, durch welche der Ton synchron zum Bild wird (0-200 Millisekunden).
4. Wählen Sie die Funktion **Speichern**.

15 Informationen zu Receiver und Endgeräten anzeigen

15.1	Informationen über den Receiver anzeigen	109
15.2	Informationen über die Smartcard anzeigen	109
15.3	Informationen über den Fernseher anzeigen	110

15.1 Informationen über den Receiver anzeigen

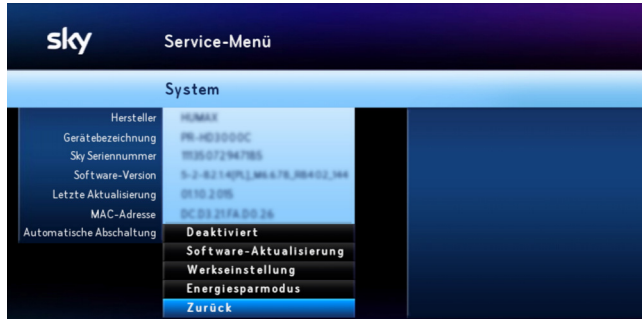

- ▷ Wählen Sie im Service-Menü die Funktion **System**.
Sie sehen Informationen zu Ihrem Receiver, die Sie beispielsweise bei Kundenservice-Anfragen benötigen.

15.2 Informationen über die Smartcard anzeigen

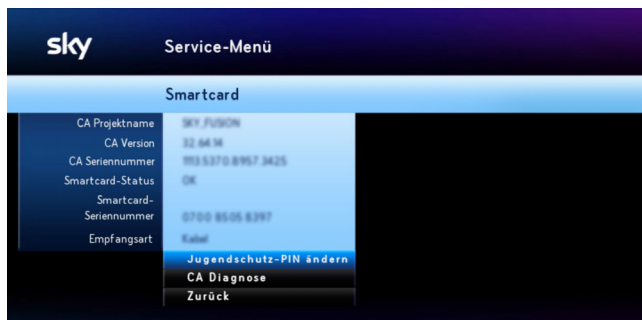

- ▷ Wählen Sie im Service-Menü die Funktion **Smartcard/Jugendschutz**.
Sie sehen Informationen zu Ihrem Smartcard, die Sie beispielsweise bei Kundenservice-Anfragen benötigen.

15.3 Informationen über den Fernseher anzeigen

Um Informationen zum Fernseher anzuzeigen, müssen folgende Voraussetzungen erfüllt sein:

- Der Receiver ist über den HDMI-Anschluss mit dem Fernseher verbunden.
- Der Fernseher unterstützt den Austausch von EDID-Daten.

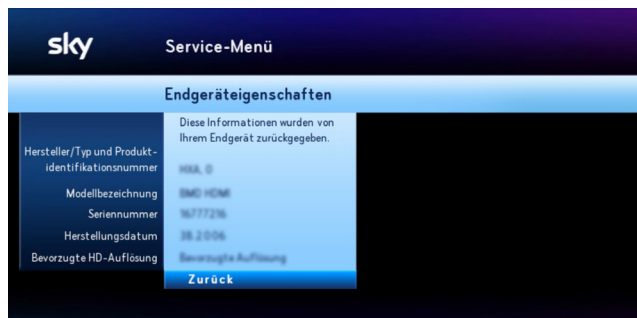

1. Wählen Sie im Service-Menü die Funktion **Bildschirm**.
2. Wählen Sie die Funktion **Endgerät**.

Sie sehen folgende Informationen zu Ihrem Fernseher:

- Hersteller/Typ und Produktinformationsnummer
- Modellbezeichnung
- Seriennummer
- Herstellungsdatum
- Bevorzugte HD-Auflösung

16 Allgemeine Informationen

16.1	Copyright.....	112
16.2	Ausgabeinfo.....	112
16.3	Angaben zu Lizenz- und Urheberrechten.....	112
16.4	Hinweis zu verwendeter Open Source- Software.....	113
16.5	Symbole auf Verpackung und Geräten.....	113

16.1 Copyright

© Sky Deutschland Fernsehen GmbH & Co. KG. Alle Rechte vorbehalten. Alle Angaben ohne Gewähr.

16.2 Ausgabeinfo

Stand: Juni 2016. Technische Änderungen vorbehalten. Die Abbildungen dienen der beispielhaften Darstellung und können von den tatsächlichen Bildschirmen abweichen

16.3 Angaben zu Lizenz- und Urheberrechten

Alle verwendeten Markenzeichen sind urheberrechtlich geschützt.

Rovi

Dieses Produkt enthält Technologie zum Urheberschutz, die durch US-Patente und andere Rechte an geistigem Eigentum geschützt ist. Der Einsatz dieser Technologie zum Urheberschutz muss von Rovi Corporation autorisiert werden und ist ohne ausdrückliche Erlaubnis von Rovi Corporation nur für den privaten und anderweitig eingeschränkten Gebrauch bestimmt. Nachbau oder Auseinandernehmen ist nicht gestattet.

HDMI



HDMI, das HDMI-Logo und High Definition Multimedia Interface sind Marken oder eingetragene Marken der HDMI Licensing LLC.

Dolby (Digital)



Dolby (R) und das Doppelsymbol sind eingetragene Warenzeichen der Dolby Laboratories Licensing Corporation. Hergestellt unter der Lizenz von Dolby Laboratories.

Bitstream

Der Endverbraucher hat das Recht, alle zur Verfügung gestellten Fonts von Bitstream Inc.© für den eigenen Gebrauch zu nutzen, und darf diese Fonts nicht weiterverkaufen oder sublizenzieren.

Die Fonts bleiben im alleinigen und exklusiven Eigentum von Bitstream Inc.© inklusive aller eigenen und zugehörigen anwendbaren Rechte von Patenten, Urheberrechten, Warenzeichen und Handelsgeheimnissen.

XFree86

Dieses Produkt enthält Software, entwickelt von The XFree86 Project, Inc. und z. T. basierend auf Arbeiten der Independent JPEG Group. Weitere Informationen finden Sie unter www.xfree86.org

16.4 Hinweis zu verwendeter Open Source-Software

Dieses Produkt enthält Open Source Software. Weitere Informationen finden Sie unter www.pace.com/opensource und www.pace.com/opensource/license/index.asp.

16.5 Symbole auf Verpackung und Geräten

CE-Kennzeichen



Dieses Symbol weist darauf hin, dass dieses Gerät alle Anforderungen der einschlägigen EU-Richtlinien erfüllt.

Entsorgung



Dieses Symbol informiert über die Entsorgung.

Ihr Produkt wurde mit Materialien und Komponenten hoher Qualität entwickelt und produziert. Diese Bestandteile können recycelt und wiederverwendet werden. Informieren Sie sich über die Mülltrennungsvorschriften für elektronische Produkte bei Ihrer Gemeinde- oder Stadtverwaltung. Befolgen Sie diese Vorschriften und werfen Sie Ihr altes Produkt nicht in den Hausmüll. Die richtige Entsorgung Ihres alten Produktes wird dazu beitragen, mögliche negative Konsequenzen für die Umwelt und die Gesundheit zu verhindern.

Batterien

Entsorgen Sie Batterien nicht im Hausmüll, sondern in den dafür vorgesehenen Entsorgungsstellen.

Recyclbare Materialien



Dieses Symbol kennzeichnet recyclbare Materialien. Entsorgen Sie diese Materialien nicht mit dem normalen Hausmüll.

Recyclbare Kunststoffe



Dieses Symbol gekennzeichnete Kunststoffteile, die recyclbar sind. Entsorgen Sie diese Materialien nicht mit dem normalen Hausmüll.

17 Hilfe zur Fehlerbehebung

17.1	Hilfe mit dem Fehlerassistent	116
17.2	Jugendschutz-PIN vergessen	116
17.3	SCART-Anschluss – Bild fehlt	117
17.4	HDMI-Anschluss – Bild fehlt	117
17.5	SCART-Anschluss – Bild ist dunkel	119
17.6	Kein Ton / Lautstärke nicht einstellbar	119
17.7	Universal-Fernbedienung – Receiver reagiert nicht	120
17.8	Zeitpunkt für EPG-Aktualisierung ist ungünstig	121

17.1 Hilfe mit dem Fehlerassistenten

Dauerhafte Bildschirmeinblendungen können allgemeine Statusmeldungen des Receivers sein oder auf einen möglichen Fehler hinweisen.

Sie können bei jeder Bildschirmeinblendung einen Assistenten starten, der mögliche Ursachen ermittelt und entsprechende Lösungsvorschläge zur Fehlerbehebung anzeigt.

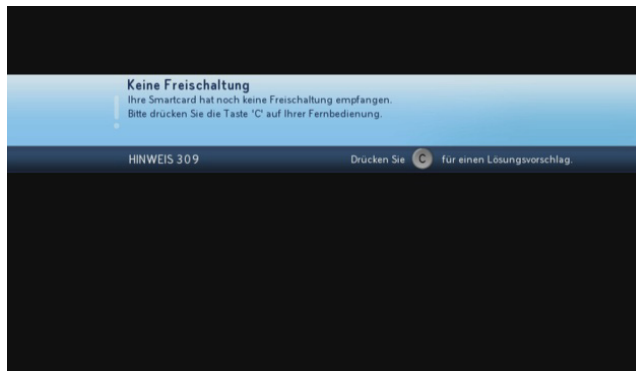

- Starten Sie den Assistenten zur Fehlerbehebung immer durch Drücken der **Taste C**.

17.2 Jugendschutz-PIN vergessen

- ▷ Rufen Sie den Sky Kundenservice an.

Der Sky Kundenservice ist 24 Stunden täglich unter folgenden Nummern erreichbar:

- Deutschland: 0180 6 11 00 00*
(*€ 0,20/Anruf inkl. MwSt. aus dem dt. Festnetz, max. € 0,60/Anruf inkl. MwSt. aus dem Mobilfunknetz)
- Österreich: 01 49 166 200

17.3 SCART-Anschluss – Bild fehlt

Dieser Fehler kann folgende Ursachen haben:

- Das SCART-Kabel ist nicht korrekt angeschlossen.
- Das SCART-Kabel ist defekt.
- Am Fernseher ist nicht der korrekte AV-Kanal eingestellt.

SCART-Kabel korrekt anschließen

Stellen Sie sicher:

- Der Receiver ist korrekt mit dem Fernseher per SCART-Kabel verbunden.
- Der SCART-Stecker sitzt fest im AV-Anschluss.

SCART-Kabel überprüfen

Stellen Sie sicher, dass keine Pins der SCART-Stecker verbogen sind oder fehlen.

A/V-Kanal korrekt einstellen

Stellen Sie sicher, dass der am Fernseher eingestellte AV-Kanal mit dem benutzten AV-Anschluss übereinstimmt. Informieren Sie sich dazu gegebenenfalls in der Bedienungsanleitung des Fernsehers.

17.4 HDMI-Anschluss – Bild fehlt

Dieser Fehler kann folgende Ursachen haben:

- Das HDMI-Kabel ist nicht korrekt angeschlossen.
- Das HDMI-Kabel ist defekt.
- Am Fernseher ist nicht der korrekte AV-Kanal eingestellt.
- Es gibt Probleme mit dem digitalen Kopierschutz HDCP.

HDMI-Kabel korrekt anschließen

Stellen Sie sicher:

- Der Receiver ist korrekt mit dem Fernseher per HDMI-Kabel verbunden.
- Der HDMI-Stecker sitzt fest im AV-Anschluss.
- Wenn Sie einen HDMI/DVI-Adapter nutzen, sitzen alle Steckverbindungen fest.

HDMI-Kabel überprüfen

Stellen Sie sicher, dass keine Knickstellen vorhanden sind und die HDMI-Stecker fest mit dem HDMI-Kabel verbunden sind.

A/V-Kanal korrekt einstellen

Stellen Sie sicher, dass der am Fernseher eingestellte AV-Kanal mit dem benutzten AV-Anschluss übereinstimmt. Informieren Sie sich dazu gegebenenfalls in der Bedienungsanleitung des Fernsehers.

Digitalen Kopierschutz HDCP überprüfen

Überprüfen Sie Folgendes:

- Wenn Sie auf einen Kanal schalten, auf den nicht in HD-Auflösung gesendet wird, sehen Sie ein Bild.
- Wenn Sie den Fernseher über den SCART-Anschluss anschließen und den entsprechenden AV-Kanal am Fernseher wählen, sehen Sie das Bild in SD-Auflösung.

Rufen Sie den Sky Kundenservice an.

Der Sky Kundenservice ist 24 Stunden täglich unter folgenden Nummern erreichbar:

- Deutschland: 0180 6 11 00 00*
(*€ 0,20/Anruf inkl. MwSt. aus dem dt. Festnetz, max. € 0,60/Anruf inkl. MwSt. aus dem Mobilfunknetz)
- Österreich: 01 49 166 200

17.5 SCART-Anschluss – Bild ist dunkel

Dieser Fehler kann folgende Ursache haben:

- Die Bildschirm-Einstellungen für das SCART-Signal sind nicht richtig.

Bildschirm-Einstellung für SCART-Signal überprüfen

Hinweis Ihr Fernseher muss das S-Video-Signal unterstützen.

- Wählen Sie im Service-Menü die Funktion **Bildschirm**.
- Wählen Sie die Funktion **Erweiterte Einstellungen**.
- Navigieren Sie auf **SCART-Signal**.
- Wählen Sie mit den Tasten ◀▶ die Einstellung **S-Video**.
- Wählen Sie die Funktion **Speichern**.

17.6 Kein Ton / Lautstärke nicht einstellbar

Dieser Fehler kann folgende Ursache haben:

- Das SCART- oder HDMI-Kabel ist nicht korrekt angeschlossen.
- Das SCART- oder HDMI-Kabel ist defekt.
- Die Lautstärke am Receiver ist zu niedrig oder ausgeschaltet.
- Die Lautstärke am Endgerät (Fernseher oder A/V-Receiver) ist zu niedrig oder ausgeschaltet.
- Falsches Audioformat ist eingestellt.

SCART-Kabel korrekt anschließen

Stellen Sie sicher:

- Der Receiver ist korrekt mit dem Fernseher per SCART oder HDMI-Kabel verbunden.
- Der SCART oder HDMI-Stecker sitzt fest im AV-Anschluss.

SCART-Kabel überprüfen

Stellen Sie sicher, dass das SCART-oder HDMI-Kabel keine Defekte aufweisen.

Lautstärke am Receiver erhöhen

Drücken Sie auf der Fernbedienung des Receivers die Taste **VOL+**.

Lautstärke am Endgerät erhöhen

Drücken Sie auf der Fernbedienung des Fernsehers oder des A/V-Receiver die Taste **VOL+** oder die Taste **Stumm**.

Audioformat-Einstellung überprüfen

- Navigieren Sie im Info-Menü mit der Taste ►, auf **Tonauswahl**.
- Navigieren Sie auf das gewünschte Audioformat und drücken Sie **OK**.

17.7 Universal-Fernbedienung – Receiver reagiert nicht

Dieser Fehler kann folgende Ursache haben:

- Die Universal-Fernbedienung ist nicht auf die Bedienung des Receivers eingestellt.
- Die Batterien sind nicht korrekt in die Fernbedienung eingelegt.
- Die Batterien sind verbraucht.

Programmierung der Universal-Fernbedienung überprüfen

Drücken Sie auf der Universal-Fernbedienung die Taste **sky**.

Wenn bei einer beliebigen Tasteneingabe die Taste **sky** und die Status-LED am Receiver kurz aufleuchten, ist die Universal-Fernbedienung auf den Sky HD-Receiver eingestellt.

Batterien überprüfen

Stellen Sie sicher:

- Die Batterien sind gemäß dem Einlegehinweis im Batteriefach der Fernbedienung eingelegt.
- Die Batterien sind nicht verbraucht. Falls doch, legen Sie neue Batterien in das Batteriefach der Universal-Fernbedienung ein.

17.8 Zeitpunkt für EPG-Aktualisierung ist ungünstig

Die Freischaltinformationen auf der Smartcard sind nur begrenzt gültig. Für die unterbrechungsfreie Entschlüsselung der Kanäle ist eine regelmäßige Aktualisierung notwendig.

Der Receiver aktualisiert täglich zu einer frei wählbaren Uhrzeit automatisch die Programmdateien (EPG-Daten, Freischaltinformationen auf der Smartcard). Sollte die voreingestellte Zeit für Sie ungünstig sein, können Sie den Zeitpunkt ändern.

1. Wählen Sie im **Service-Menü** die Funktion **EPG-Aktualisierung**.
2. Navigieren Sie auf **Aktualisierungszeit** und geben Sie mit den Zifferntasten die gewünschte Aktualisierungszeit ein (00:00-23:59 Uhr).

Wählen Sie nach Möglichkeit eine Aktualisierungszeit, in der der Receiver außer Betrieb ist (beispielsweise nachts).

3. Wählen Sie die Funktion **Speichern**.

Glossar

22-kHz-Ton

Schaltsignal, das für digitales Fernsehen benötigt wird. Es ermöglicht es, bei Satellitenanlagen auf den oberen Frequenzbereich des Universal-LNB zu schalten. Das Signal wird über die Antennenleitung übertragen.

Dynamic Host Configuration Protocol (DHCP)

Protokoll, das die Konfiguration vereinfacht. Wenn Ihr Router dieses Protokoll unterstützt und es am Router sowie am Receiver aktiviert ist, funktioniert der Router als DHCP-Server und Ihrem Receiver wird automatisch eine Adresse zugewiesen. Sie müssen den Receiver dann nicht weiter konfigurieren.

Digital Satellite Equipment Control (DiSEqC)

Digitales Satellitenkontrollsystem, das beim Empfang mehrerer Satelliten benötigt wird. Wenn Ihr LNB für den Empfang mehrerer Satelliten ausgerüstet ist, ist ein DiSEqC-Schalter zwischen Antenne und Receiver installiert. Durch ein Steuersignal wird das LNB auf verschiedene Satelliten ausgerichtet.

Digital Video Interface (DVI)

Anschlussnorm zur Übertragung digitaler und analoger Video- und Grafikdaten. Audiosignale müssen über separate Leitungen geführt werden. DVI ist voll aufwärts kompatibel zu HDMI.

Extended Display Identification Data (EDID)

128 Byte großer Datenblock, der den Monitor identifiziert und Informationen über Hersteller, Displaygröße, darstellbaren Auflösungen, Bildwechselfrequenzen usw. enthält. Diese Daten werden über die DVI- und HDMI-Schnittstelle an die Bildquelle übermittelt.

Electronic Program Guide (EPG)

Elektronischer Programmführer, der Informationen über die aktuelle Radio- und Fernsehsendung anzeigt. Die Daten werden in der Regel als Zusatzangebot von den Programmanbietern ausgestrahlt und sind kostenlos zu empfangen.

Ethernetanschluss

Netzwerkanschluss (10/100BT), über den Ihr Receiver mit einer integrierten Netzwerkkarte durch DSL oder Kabelanschluss mit dem Internet eine schnelle Verbindung herstellen kann.

High Bandwidth Digital Content Protection (HDCP)

Spezifikation zum digitalen Kopierschutz von Audio- und Videoinhalten über eine DVI- oder HDMI-Schnittstelle.

High Definition Multimedia Interface (HDMI)

Nachfolger des SCART-Anschlusses. Über ein HDMI-Kabel werden ausschließlich unkomprimierte, digitale Audio- und Videosignale übertragen. Die Anschlussnorm HDMI ist für Bilder mit hohen Bildauflösung und 8-Kanal-Audioton ausgelegt. HDMI ist kompatibel zu DVI.

Info-Menü

Über das Info-Menü können Sie sich über die laufende Sendung und über zukünftige Sendungen informieren und Einstellungen vornehmen.

Internet Protocol (IP)

Protokoll, das dem Receiver die Verbindung ins Internet ermöglicht.

Low Noise Block (LNB)

Bestandteil von Satellitenanlagen. Bei den handelsüblichen LNBs handelt es sich gewöhnlich um Universal-LNBs, die für den Empfang von digitalem Fernsehen ausgerüstet sind. Das Single-LNB ist die einfachste Ausführung eines Universal-LNBs und ist für den Anschluss eines Receivers mit einem Empfangsteil ausgelegt. Besitzt der Receiver zwei Empfangsteile (Twin-Tuner), ist mindestens ein Twin-LNB erforderlich, wenn das Gerät direkt mit dem LNB verbunden werden soll und beide Empfangsteile unabhängig voneinander mit Signalen versorgt werden sollen.

Multifeedanlage

Satelliten-Empfangsanlage mit mindestens zwei LNBs zum gleichzeitigen Empfang von mehreren Satelliten. Um zwischen den Satelliten umzuschalten ist je nach Konfiguration der Anlage ein DiSEqC-Umschalter oder ein Multischalter erforderlich. Bei der Verwendung von Monoblock-LNBs ist der Multischalter bereits integriert.

RJ45-Stecker

Stecker an einem Netzkabel, um den Receiver mit einem Router oder Modem zu verbinden.

Sollte solch ein Kabel nicht dem Netzwerkgerät beiliegen, dann erhalten Sie dies im Fachhandel.

Router

Netzwerkgerät, das als Verbindungsstück zwischen Ihrem Receiver und dem Internet fungiert. Über ein Netzkabel verbinden Sie den Receiver mit dem Router. Dieser wiederum kann über einen Splitter mit der Telefonsteckdose verbunden sein. Viele Router verfügen außerdem über ein integriertes Modem, über das die Verbindung ins Internet hergestellt wird. Dieser Router ist konfigurierbar, so dass dem Receiver über DHCP oder manuell eine IP-Adresse zugewiesen werden kann. Ein reines Modem erfüllt diese Funktion nicht. Die Konfigurationsmöglichkeiten entnehmen Sie der Bedienungsanleitung des Netzwerkgerätes.

Satellite Channel Router (SatCR)

Standard zur Verteilung von Satelliten-TV-Signalen über ein Antennenkabel. Es können mehrere Receiver an eine einzige Ableitung angeschlossen werden. Im Gegensatz zu gängigen Ein-Kabel-Lösungen mit eingeschränkter Programmauswahl steht bei einer SatCR-Verteilanlage das volle Programmspektrum zur Verfügung. Jedem angeschlossenen Receiver steht ein bestimmtes User Band (Frequenzband) zur Verfügung. Über spezielle DiSEqC-Signale teilt der Receiver der SatCR-Verteilereinheit (LNB oder Multischalter) Polarisationssebene und Transponder der gewünschten Sendung mit. Der Transponder wird dann auf das User Band des Receivers aufmoduliert.

Single-LNB

Einfachste Ausführung eines Universal-LNBs, der für den Anschluss eines Receivers mit einem Empfangsteil ausgelegt ist.

Time-Shift

Zeitversetztes Fernsehen ist eine Funktion, bei der die eingeschaltete Sendung im Hintergrund automatisch auf die interne Festplatte aufgenommen wird. Dadurch kann das Live-Bild angehalten (Pause) und zu einem beliebigen Zeitpunkt (max. 90 Minuten später) wieder fortgesetzt werden, ohne etwas zu verpassen.

Twin-LNB

Ausführung eines Universal-LNBs, der für den Anschluss eines Receivers mit zwei Empfangsteilen (Twin-Tuner) ausgelegt ist, wenn das Gerät direkt mit dem LNB verbunden werden soll und beide Empfangsteile unabhängig voneinander mit Signalen versorgt werden sollen.

User Band

Notwendige Einstellung für den Empfang über eine SatCR-Satellitenanlage. Jedem Receiver steht eine bestimmte Frequenz (User Band) innerhalb des Satelliten-Frequenzbereichs zur Verfügung. Jede verfügbare Frequenz (max. 8) darf nur einem Receiver zugeordnet werden, wodurch auch die Gesamtanzahl der zu installierenden Receiver festgelegt ist. Ein Twin-Receiver benötigt je Empfangsteil eine Frequenz, also insgesamt zwei Frequenzen, um eine getrennte und fehlerfreie Nutzung zu ermöglichen.