

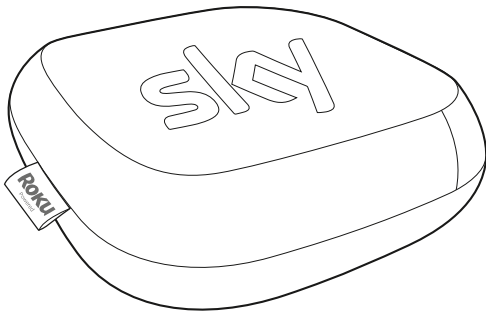

# TV Box

## Bedienungsanleitung



## Was gehört zum Lieferumfang

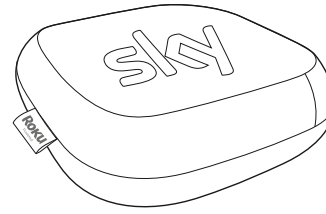

TV Box

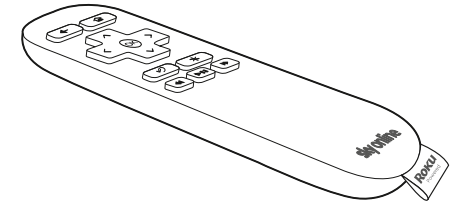

Fernbedienung

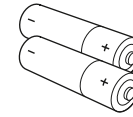

2 x AAA Batterien  
für Fernbedienung

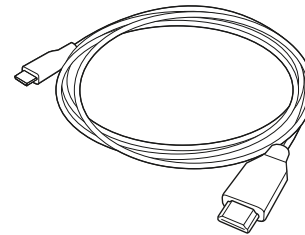

HDMI-Kabel

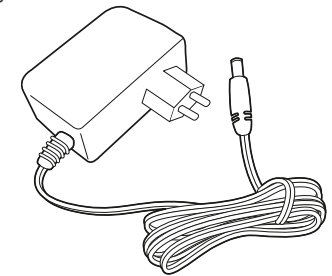

Netzteil  
(Abbildungsbeispiel)

## Lernen Sie die TV Box kennen

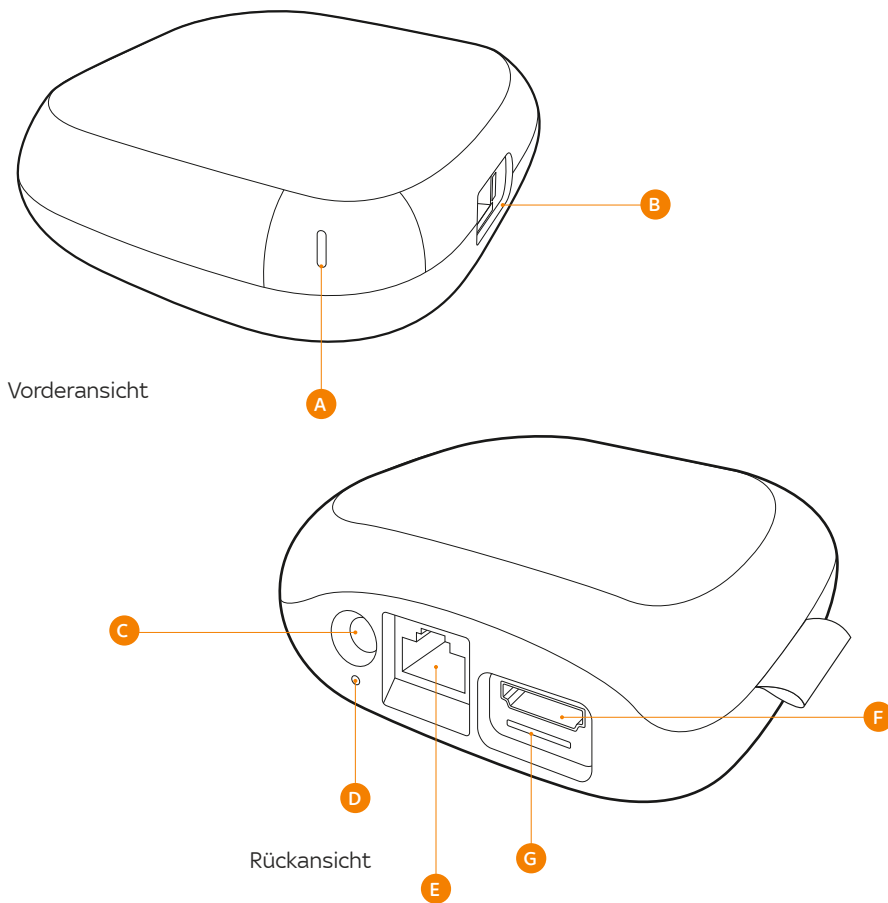

- A** Statusleuchte – Blinkt beim Starten der TV Box. Leuchtet dauerhaft, wenn die Box bereit ist. Blinkt bei jedem Drücken einer Fernbedienungstaste je einmal.
- B** USB-Anschluss – Über einen angeschlossenen USB-Stick oder eine externe Festplatte können Sie Ihre privaten Videos, Fotos oder Musik auf Ihrem Fernsehbildschirm abspielen.
- C** Stromversorgung – Verbindet Ihre TV Box über das mitgelieferte Netzteil mit einer Stromquelle.
- D** Reset-Taste – Setzt Ihre TV Box auf die Werkseinstellungen zurück, wenn Sie diese Taste 10 Sekunden lang gedrückt halten.
- E** Ethernet-Anschluss – Verbindet Ihre TV Box über ein Ethernet-Kabel (nicht im Lieferumfang enthalten) mit Ihrem Heimnetzwerk.
- F** HDMI-Anschluss – Verbindet Ihre TV Box über ein HDMI-Kabel mit Ihrem HD-TV.
- G** Speicherkarten-Slot – Ermöglicht Ihnen die Speicherkapazität Ihrer TV Box mithilfe einer microSD-Karte (nicht im Lieferumfang enthalten) zu erhöhen.

**Haben Sie es bemerkt?** Ihre TV Box besitzt keinen Stromschalter. Nicht nur die Bedienung ist kinderleicht, die Box braucht auch kaum Energie! Lassen Sie die Box eingeschaltet, sodass sie die aktuellsten Updates automatisch herunterladen kann.

## Was Sie brauchen

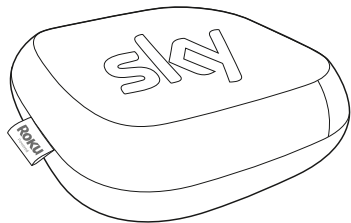

Online  
TV Box

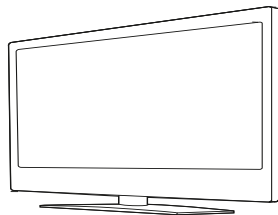

HD-TV

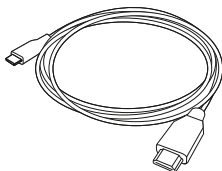

HDMI-Kabel

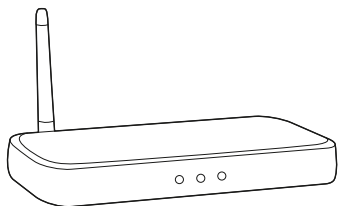

Router

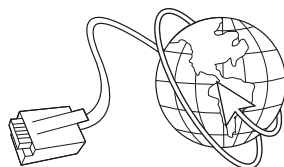

High-Speed-Internetverbindung  
(DSL oder Kabelmodem)

**Ihr Router ist nicht WLAN-fähig?** Sollte Ihr Router nicht WLAN-fähig sein, können Sie Ihre TV Box auch über ein Ethernet-Kabel (nicht im Lieferumfang enthalten) verbinden.

## Installation der TV Box Schritt 1

Die Installation ist kinderleicht. Befolgen Sie einfach die folgenden vier Schritte.

### Box anschließen

Verbinden Sie die TV Box über das HDMI-Kabel mit Ihrem Fernseher wie unten abgebildet.

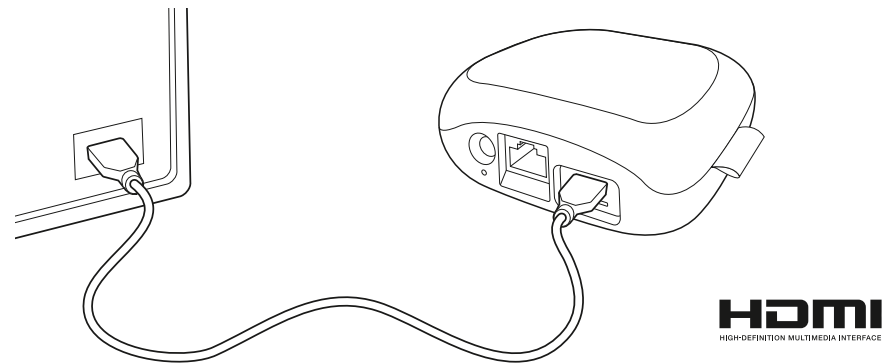

- Stecken Sie einen Kabelstecker in den HDMI-Anschluss auf der Rückseite Ihrer TV Box.
- Stecken Sie den anderen Stecker in einen freien HDMI-Anschluss Ihres Fernsehers.

**Wussten Sie schon?** HDMI gibt digitales Video und Audio aus. Deshalb brauchen Sie kein separates Audiokabel. Außerdem unterstützt HDMI soweit verfügbar Surround Sound 7.1.

**Haben Sie einen Receiver?** Sie können HDMI verwenden, um Video und Audio direkt durch Ihren Receiver zu leiten, falls dieser gleichzeitig Video- und Audiotransfer unterstützt.

## Installation der TV Box Schritt 2

### Stromversorgung herstellen

In diesem Schritt machen wir alle Geräte startklar!

Legen Sie die Batterien in Ihre Fernbedienung ein:

- Auf der Rückseite der Fernbedienung finden Sie das viereckige Batteriefach.
- Öffnen Sie das Batteriefach, indem Sie am oberen Ende drücken und den Deckel nach unten schieben.
- Legen Sie die Batterien mit der negativen Seite (-) zuerst ein, drücken Sie sie gegen die Drahtspirale und dann in das Batteriefach. Legen Sie die Batterien NICHT mit der positiven Seite (+) zuerst ein. Setzen Sie den Deckel des Batteriefachs wieder ein und schieben ihn sanft nach oben bis er einrastet.

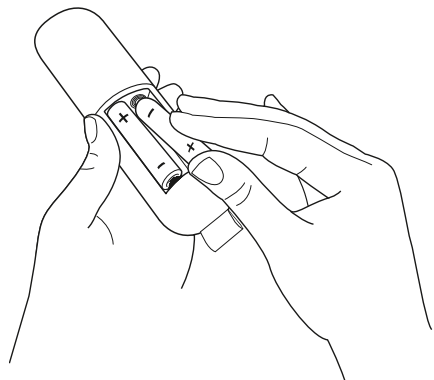

**Beachten Sie:** Ersetzen Sie leere Batterien immer mit zwei komplett neuen Batterien desselben Herstellers. Verwenden Sie nie defekte Batterien. Falls Ihre Fernbedienung während des Gebrauchs heiß werden sollte, verwenden Sie sie nicht mehr und kontaktieren Sie unser Online-Hilfocenter.

## Installation der TV Box Schritt 2 (Fortsetzung)

Verbinden Sie Ihre TV Box über das mitgelieferte Netzteil mit einer Steckdose:

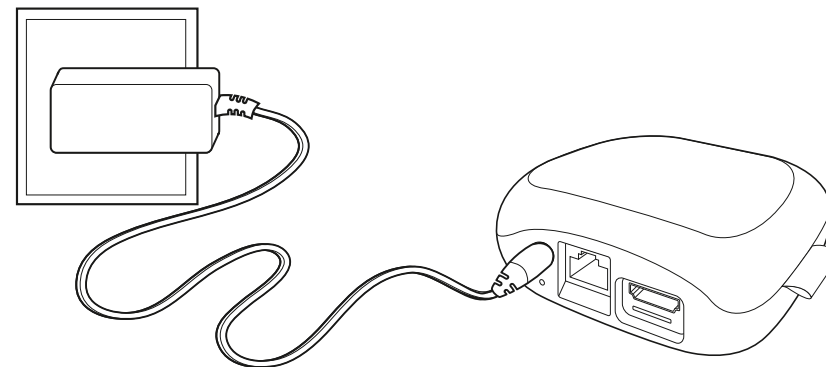

Schalten Sie Ihr Fernsehgerät ein und warten Sie, bis eine Nachricht auf Ihrem Fernsehbildschirm angezeigt wird.

**Leerer Bildschirm?** Falls keine Nachricht auf Ihrem Bildschirm angezeigt wird, stellen Sie sicher, dass die Input- oder Source-Einstellung Ihres Fernsehgeräts mit der Verbindung zwischen Fernseher und TV Box übereinstimmt. Drücken Sie am Fernseher oder auf Ihrer TV-Fernbedienung die Input- oder Source-Taste um durch die Eingangsoptionen zu blättern, bis Sie die Nachricht sehen.

## Installation der TV Box Schritt 3

### Netzwerk konfigurieren

Mit diesem Schritt stellen Sie eine Netzwerkverbindung her und verbinden so Ihre Box mit dem Internet.

**WLAN:** Die TV Box entdeckt automatisch die WLAN-Netzwerke, sodass Sie sofort mit der Schritt-für-Schritt-Einrichtung loslegen können. Für eine Drahtlosverbindung müssen Sie den Namen Ihres Netzwerks und das zugehörige Passwort kennen. Gehen Sie anschließend folgendermaßen vor:

- Wählen Sie Ihr Netzwerk aus der Liste verfügbarer Netzwerke.
- Geben Sie Ihr Netzwerkpasswort ein, falls Sie eines verwenden. Denken Sie daran, dass bei Netzwerkpasswörtern Groß- und Kleinschreibung unterschieden wird.



### Der richtige Standort für die TV Box:

- Platzieren Sie Ihre Box in Reichweite Ihres WLAN-Netzwerks.
- Schließen Sie Ihre Box nicht in Schränke, Schubladen oder ähnliche Orte ein, da sie ansonsten das Signal des WLAN-Netzwerks nicht erreicht.
- Legen Sie keine Gegenstände auf Ihre Box; dies könnte zu Überhitzung führen, was Verbindungsschwierigkeiten oder gar Schäden am Gerät erzeugen kann.

## Installation der TV Box Schritt 3

### Netzwerk konfigurieren

**LAN:** Auch wenn Sie ein LAN-Netzwerk nutzen ist das Verbinden ganz einfach. Verbinden Sie Ihren Router über ein Ethernet-Kabel (nicht im Lieferumfang enthalten) mit Ihrer TV Box wie in folgender Abbildung dargestellt. Anschließend wählen Sie mit Ihrer Fernbedienung in den Netzwerk-Optionen „LAN/Ethernet“ aus.

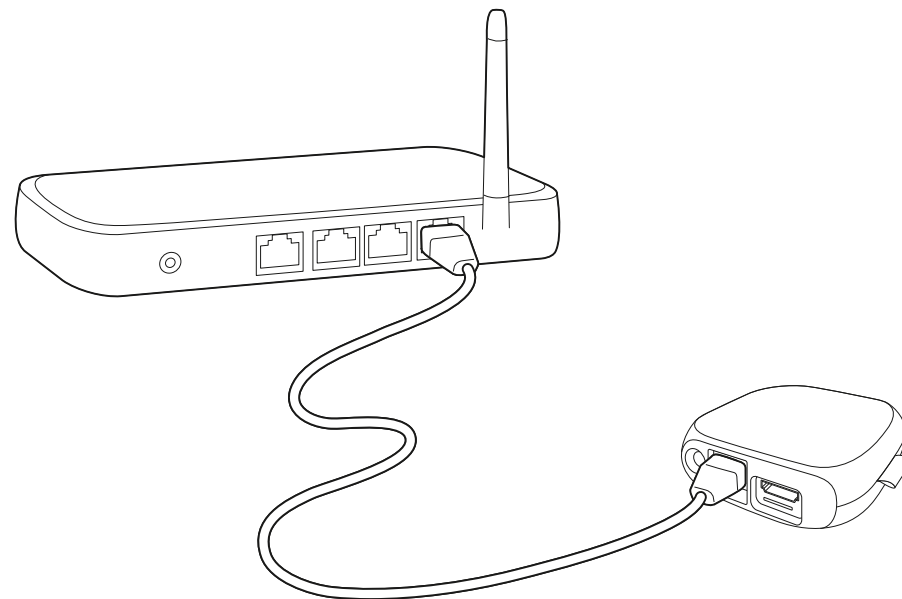

## Installation der TV Box Schritt 4

### Installation abschließen

Zeit für den Endspurt – nur noch ein Schritt und Ihre TV Box ist voll einsatzfähig. Folgen Sie den Anweisungen auf dem Bildschirm und erhalten Sie:

- die aktuelle Software,
- ein Login-Feld um die Box durch die Eingabe Ihrer Sky Login-Daten zu aktivieren

Glückwunsch! – Ihre TV Box ist nun fertig installiert. Sie haben jetzt Zugang zu den vielfältigen Angeboten die sie zu bieten hat.



**Aktivierung der TV Box:** Sobald die aktuelle Software auf Ihrer TV Box installiert ist erscheint ein Login-Feld. Melden Sie sich dort mit Ihren Sky Login-Daten an. Falls Sie noch keine Sky Login-Daten besitzen, können Sie sich im Web unter [skyticket.de](http://skyticket.de) für unser Online-Produkt Sky Ticket registrieren. Nach der Eingabe Ihrer Login-Daten wird Ihre Box nun für Ihre gebuchten Services freigeschaltet. Stellen Sie bitte sicher, dass Ihre TV Box während des gesamten Vorgangs mit dem Internet verbunden ist.

## Ihre Fernbedienung

Die Fernbedienung liegt gut in der Hand, damit Sie unsere Online-Produkte optimal bedienen können. Die Steuerung der Box sowie die Navigation durch Bildschirmmenüs fällt dadurch besonders leicht.

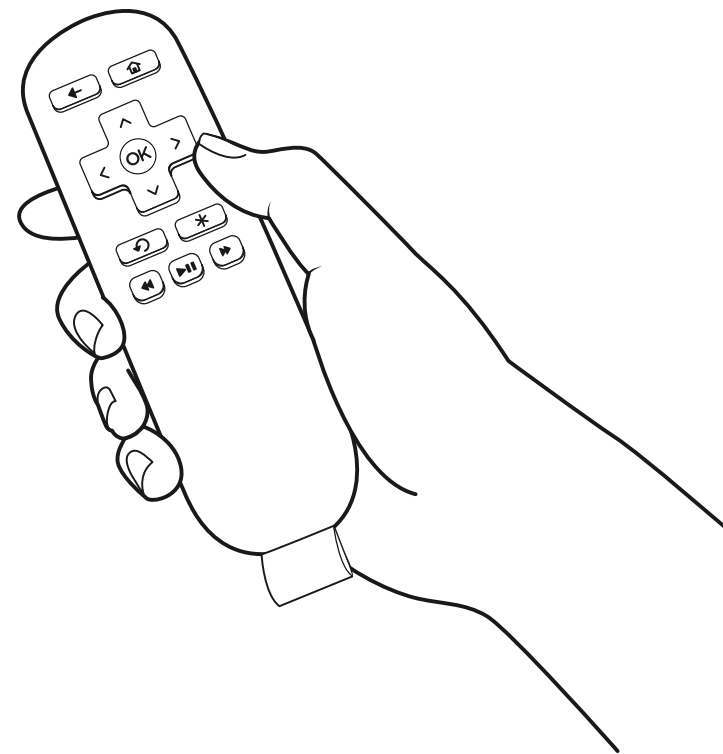

## Ihre Fernbedienung (Fortsetzung)

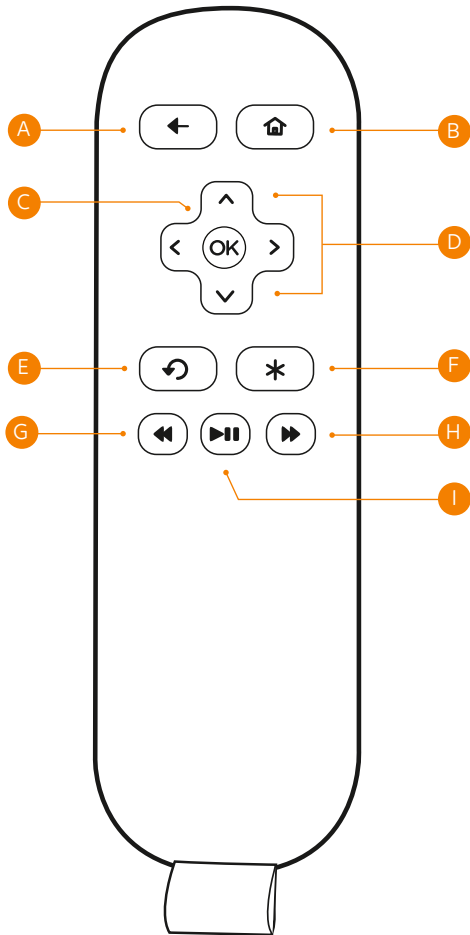

- A** [ZURÜCK] kehrt zum vorigen Bildschirm zurück.
- B** [HOME] ruft die Startseite auf.
- C** [OK] wählt eine Menüoption.
- D** [AUF] oder [AB] bewegt die Markierung auf- oder abwärts.  
[LINKS] oder [RECHTS] bewegt die Markierung nach links oder rechts.
- E** [INSTANT REPLAY] wiederholt die letzten 7 Sekunden des Videos.
- F** [OPTIONEN] zeigt weitere Optionen an.
- G** [ZURÜCKSPULEN] blättert jeweils eine Seite zurück.
- H** [VORSPULEN] spult schnell vorwärts; blättert jeweils eine Seite vorwärts.
- I** [PLAY/PAUSE] startet oder pausiert die Wiedergabe.

**Tipp:** Stellen Sie sicher, dass sich zwischen der Fernbedienung und Ihrer TV Box keine Gegenstände befinden, die das Signal blockieren könnten.



# Fehlerbehebung

Haben Sie Probleme bei der Installation? Keine Sorge: Hier finden Sie Hilfe.

## Das Fernsehgerät zeigt kein Bild:

- Stellen Sie sicher, dass das Fernsehgerät eingeschaltet ist.
- Vergewissern Sie sich, dass die Stecker an dem Kabel zwischen TV Box und Fernsehgerät oder Receiver ganz eingesteckt sind.
- Stellen Sie sicher, dass der Video-Input an Ihrem Fernsehgerät oder am Receiver so eingestellt ist, dass er zum Output der TV Box passt (HDMI). Die meisten Fernbedienungen für Fernsehgeräte haben eine Input- oder Source-Taste, um den Video-Input anzupassen.
- Überprüfen Sie, ob das Netzteil der TV Box diese mit einer Steckdose verbindet, die auch mit Strom versorgt wird. Wenn die TV Box mit Strom gespeist wird, leuchtet die Statusleuchte vorne.
- Wenn Sie einen HDMI A/V-Receiver verwenden, über den Sie das Videosignal durchschleifen können, stellen Sie sicher, dass Ihre TV Box über ein HDMI-Kabel mit dem HDMI-in-Anschluss Ihres Receivers verbunden ist, und dass der HDMI-out-Anschluss Ihres Receivers über ein separates HDMI-Kabel mit Ihrem Fernsehgerät verbunden ist.

## Während der Installation lässt sich keine Verbindung zu Ihrem Drahtlosnetzwerk herstellen:

- Wenn weniger als 3 Signalstärkebalken für die WLAN-Verbindung angezeigt werden, wählen Sie einen anderen Standort für Ihre TV Box und/oder Ihren Wireless Router (siehe „Der richtige Standort für die TV Box“ unter Schritt 3 dieser Anleitung).
- Stellen Sie sicher, dass es zwischen Ihrer TV Box und Ihrem Wireless Router keine Hindernisse gibt, die das Signal blockieren könnten.
- Überprüfen Sie, ob Sie auf der Einrichtungsseite „Drahtlosnetz wählen“ den korrekten Router ausgewählt haben.
- Wenn das Netzwerk geschützt ist, stellen Sie sicher, dass Sie das korrekte Passwort eingegeben haben (Groß- und Kleinschreibung wird beim Passwort unterschieden).
- Sollten Sie an Ihrem Wireless Router „SSID Broadcasting“ ausgeschaltet haben, navigieren Sie zu der Seite „Drahtlosnetz wählen“, „Netzwerk hinzufügen“ und fügen Ihr Netzwerk hinzu.
- Wenn für Ihr Netzwerk Sicherheitsfunktionen aktiv sind, deaktivieren Sie diese vorübergehend am Router und versuchen Sie erneut, eine Verbindung herzustellen.

## Sie hören keinen Ton:

- Stellen Sie sicher, dass die Stecker an dem Kabel zwischen Ihrer TV Box und Ihrem Fernsehgerät oder A/V-Receiver ganz eingesteckt sind.
- Stellen Sie sicher, dass die Lautstärke Ihres Fernsehgeräts oder A/V-Receivers nicht stummgeschaltet ist.
- Vergewissern Sie sich, dass Ihr A/V-Receiver HDMI-Transfer mit Audio unterstützt.
- Wenn Ihre TV Box mit einem A/V-Receiver verbunden ist, stellen Sie sicher, dass der Receiver eingeschaltet ist.

## Fehlerbehebung (Fortsetzung)

- Stellen Sie sicher, dass der Input (bzw. die Source-Einstellung) am Fernsehgerät oder am A/V-Receiver dem Output (HDMI) der TV Box entspricht.
- Um Inhalte des Formats Dolby Digital Plus wiederzugeben, muss Ihr A/V-Receiver „Dolby Digital Plus“-fähig sein.

### Die Fernbedienung funktioniert nicht:

- Richten Sie die Fernbedienung direkt auf Ihre TV Box.
- Gehen Sie mit der Fernbedienung näher an Ihre TV Box heran.
- Prüfen Sie, ob die Batterien intakt sind und korrekt in die Fernbedienung eingelegt sind (siehe Schritt 2).
- Stellen Sie sicher, dass kein Hindernis vor Ihrer TV Box liegt.
- Wenn die Statusleuchte vorne an Ihrer TV Box bei jedem Tastendruck aufleuchtet, liegt das Problem nicht an der Fernbedienung.

### Sie haben ein Problem, das hier nicht beschrieben ist?

Besuchen Sie unsere Internetseite: [skyticket.de/tvbox](https://www.skyticket.de/tvbox)

## Benötigen Sie mehr Informationen?



Besuchen Sie: [skyticket.de/tvbox](http://skyticket.de/tvbox)

Lernen Sie alle Funktionen Ihrer TV Box kennen!

Sie finden Hilfe in unseren FAQ, Videoanleitungen und Benutzerforen.

**Mehr zum Thema Jugendschutz erfahren Sie unter [sky.de/jugendschutz](http://sky.de/jugendschutz)**

**Roku** Powered



© 2009–2013 Roku, Inc. Alle Rechte vorbehalten. Roku und das Roku-Logo sind eingetragene Warenzeichen von Roku, Inc. Alle anderen Marken- und Produktnamen sind Warenzeichen oder eingetragene Warenzeichen ihrer jeweiligen Eigentümer.

© Alle Sky Marken sind Eigentum der Sky International AG und werden in Lizenz genutzt.